

# SPRSO

## BRUGSANVISNING



700.470.010 (Digital manual - Dansk)

Model-no: SPRSO-00x

Alle rettigheder forbeholdes.

Ingen dele af dette dokument må kopieres eller udgives vha. udskrivning, fotokopiering, i form af mikrofil eller på nogen anden måde uden producentens forudgående skriftlige samtykke. Dette gælder også de inkluderede tegninger og/eller diagrammer.

Oplysningerne i dette dokument er baseret på data, der var tilgængelige på tidspunktet for offentliggørelse af design, materialeegenskaber og arbejdsmetoder, hvilket betyder, at dette dokument kan ændres uden forudgående varsel.

Den originale instruktioner er skrevet på engelsk. Andre sprogudgaver er oversættelser af de originale instruktioner.

Derfor bør instruktionerne kun betragtes som en vejledning til installation, vedligeholdelse og reparation af den maskine, der er vist på forsiden.

Dette dokument er gældende for standardversionen af denne automat.

Producenten fralægger sig derfor ethvert (erstatnings)ansvar for eventuelle skader, der måtte opstå som følge af beskrivelser, der afviger fra standardversionen af maskinen, der er leveret til dig.

Dette dokument er udarbejdet med den største omhu. Producenten kan dog ikke holdes ansvarlig for eventuelle fejl eller følger heraf.

## Indholdsfortegnelse

<b>1. Komponenter og funktioner</b> .....	<b>1</b>
1.1 Komponenter .....	1
1.2 Tilbehør .....	1
1.2.1 Mælkeenhed .....	1
1.2.2 Vandfilter .....	1
1.3 Kontrolknapper .....	2
<b>2. Første start</b> .....	<b>3</b>
<b>3. Opstart</b> .....	<b>8</b>
<b>4. Standby</b> .....	<b>9</b>
<b>5. Din drik</b> .....	<b>10</b>
5.1 Tilberedning af drikken .....	10
5.2 Tilpas din drik .....	11
5.3 Justering af aftapningshøjden .....	12
<b>6. Rengøring</b> .....	<b>13</b>
6.1 Daglig rengøring .....	13
6.1.1 Drypbakke og affaldsspand .....	13
6.2 Ugentlig rengøring .....	14
6.2.1 Drikudløb .....	14
6.2.2 Vandbeholder .....	15
6.2.3 CIRCO-bryggeenhed .....	16
6.2.4 Huset .....	18
<b>7. Programmeringsmenu</b> .....	<b>19</b>
7.1 Vedligeholdelse .....	20
7.1.1 Skylning af maskinen .....	21
7.1.2 Rengøring af mælkesystem .....	22
7.1.3 Rengøring af kaffesystemet .....	25
7.1.4 Skylning af mælkesystemet .....	29
7.1.5 Afkalkning .....	30
7.1.6 Vandfilter .....	35
7.1.7 Justering af CIRCO-bryggeenhedens akse .....	40
7.1.8 Tællere .....	43
7.1.9 Fejlhistorik .....	45
7.2 Drikke .....	46
7.2.1 Opret din egen favoritkaffe .....	47
7.2.2 Tilpasning af standarddrikke .....	50
7.2.3 Drikprofiler .....	53

7.3	Maskine	54
7.3.1	Mælkeenhed	55
7.3.2	Bryggetemperatur	56
7.3.3	Højde over havets overflade	57
7.3.4	Automatisk slukning	58
7.3.5	Børnelås	59
7.3.6	Skærbilledets lysstyrke	60
7.3.7	Lyde	61
7.3.8	Sprog	63
7.3.9	Enheder	64
7.3.10	Vandhårdhed	66
7.3.11	Nulstilling til standardindstillinger	67
7.3.12	Information om maskinen og softwaren	69
7.4	Online-hjælp	70
<b>8.</b>	<b>Særlige forhold</b>	<b>71</b>
8.1	CIRCO-bryggeenheden er monteret delvist (fejl 10015)	71
8.2	CIRCO-bryggeenheden fejlfunktion (fejl 04104)	74
<b>9.</b>	<b>Advarsler og fejlmeldinger</b>	<b>78</b>
9.1	Advarsler	78
9.2	Fejlmeldinger	80
9.3	Andre problemer	83
<b>10.</b>	<b>Bilag</b>	<b>85</b>
10.1	Oplysninger om vandhårdhed og filteret	85
10.2	Volumen pr. drik (S / M / L)	85
10.3	Montering af et vandfilter	86
10.3.1	Intern vandfilter	86
10.3.2	Ekstern vandfilter	87
10.4	Justering af kaffekværnet	88
10.5	Installation af en mælkeenhed	89
10.6	Installation af en fast vandtilslutning	91
10.7	Meldingen affaldsspand fuld	92
10.8	Særlige funktioner	93

## Generelt

- ▶ *Læs altid sikkerhedsinstruktionerne (700.403.347).  
For at forhindre mulige skader skal disse sikkerhedsinstruktioner læses,  
forstås og følges.*
- ▶ *Manualer kan ændres, scan QR-koden for at få opdaterede oplysninger.*





# 1. Komponenter og funktioner

## 1.1 Komponenter

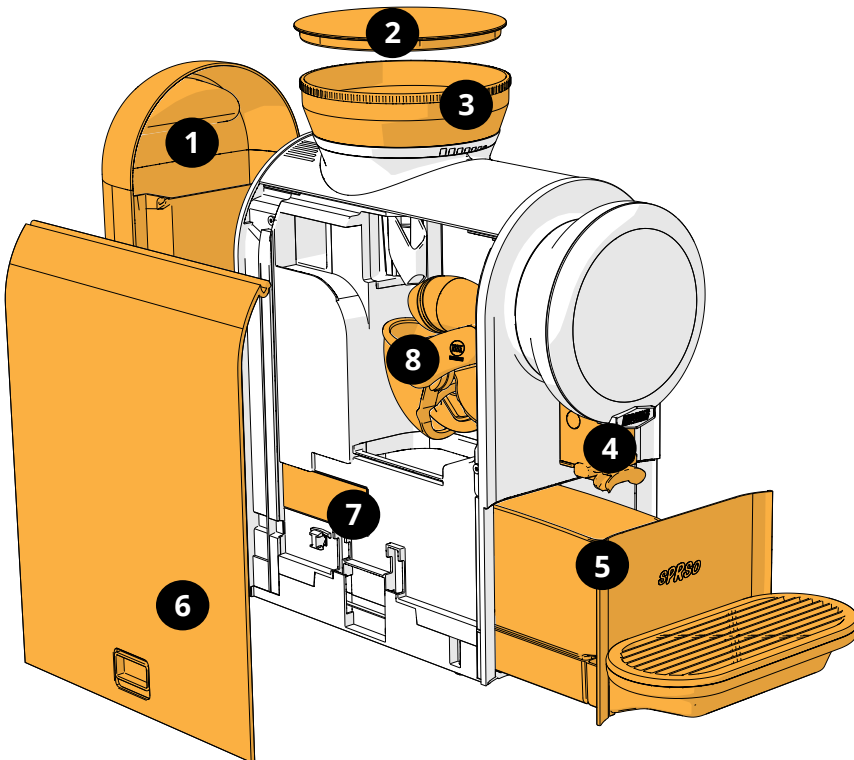

1. Vandbeholder
2. Låg (bønne magasin)
3. Bønne magasin og kaffekværn
4. Hane
5. Drypbakke (komplet)
  - 5a. Affaldsspand
  - 5b. Frontplade
  - 5c. Dryppegitter
  - 5d. Drypbakke
  - 5e. Drypbakke overløb
6. Side-/servicepanel
7. Id-plade
8. CIRCO-bryggeenhed

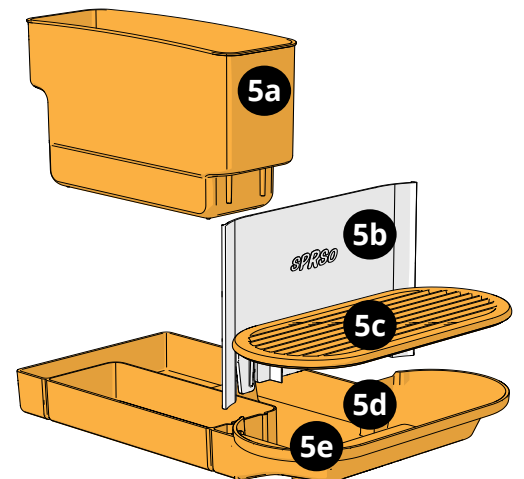

## 1.2 Tilbehør

### 1.2.1 Mælkeenhed

Sprso er en "bean-to-cup" espressomaskine. Som standard kan Sprso ikke tilberede mælkebaserede drikke som cappuccino. Men du kan tilslutte en mælkeenhed/-køler til Sprso. Når du tilslutter en mælkeenhed til Sprso, kan du tilberede yderligere fem drikke: caffè latte, espresso macchiato, cappuccino, latte macchiato og varmt mælkeskum. Hvordan mælkeenheden tilsluttes Sprso, er beskrevet i afsnit ["10.5 Installation af en mælkeenhed"](#) på side 89.

### 1.2.2 Vandfilter

Vandbeholderen på Sprso kan udstyres med et vandfilter. Vandfiltre er rensesystemer, der fjerner mineraler, som gør vandet hårdt og forårsager kalk. Vi anbefaler at anvende et vandfilter. Et vandfilter forbedrer kvaliteten af din drik og mindsker kalkaflejringer, hvilket optimerer Sprso's ydeevne. Hvordan vandfilteret monteres i Sprso, er beskrevet i afsnit ["10.3 Montering af et vandfilter"](#) på side 86.

### 1.3 Kontrolknapper

Der er 4 hovedknapper til betjening af Sprso (se nedenfor) og 4 knapper til at tilpasse din drik (se afsnit "[5. Din drik](#)" på side 10.)



1.3a

#### Menuknap:

- bruges til at indtaste programmenuen (tryk og hold nede) (se afsnit "[7. Programmeringsmenu](#)" på side 19)
- bruges til at annullere tilberedningen af en drik
- ▶ *Menuknappen kan bruges til at indtaste en menu eller "gå tilbage"*



1.3b

#### Navigeringsknapper:

- bruges til at gennemse drikke, valgmuligheder på menuen, indstillinger eller ændre en værdi



1.3c

#### Start / bekræft:

- bruges til at starte dispensering
- bruges til at bekræfte et valg på programmenuen

## 2. Første start

Dette dokument gælder for modeller med følgende nummer (numre):

- Sprso-0xx

Pak Sprso ud, og kontrollér den for eventuelle skader

1. læs sikkerhedshæftet
2. fjern folien fra displayet
3. fyld vand på vandbeholderen (bagside)
4. fyld kaffebønner på bønnemagasinet (øverst på maskinen)
5. sæt stikket i stikkontakten (sørg for at stikkontakten har jordforbindelse) for at tænde Sprso
6. følg installationsproceduren på displayet

► *Alle skærbilleder i denne vejledning er på engelsk.*

Tilbehør i emballagen:

- sikkerhedshæfte
- hurtig start guide
- rensetabletter (CIRCO-bryggeenhed)
- en pose Renegite (afkalkningsmiddel)
- vandhårdhedstest
- stik til mælketilslutning
- mælkeslange
- rensetabletter (mælketilslutning)



Start installationsproceduren:

- efter nogle sekunder vises displayet til sprogvalg

2a



Vælg dit sprog:

- tryk på < eller > for at gennemse de tilgængelige sprog
- tryk på **start** for at bekræfte

2b



Læs sikkerhedshæftet!

- tryk på **start** for at bekræfte eller
- tryk på < for at gå tilbage og ændre sproget

2c



Vælg volumenenhederne:

- tryk på < eller > for at vælge de enheder, du vil bruge
- tryk på **start** for at bekræfte

2d



**Vandfilter (tilbehør):**

- tryk på < eller > for at vælge nej/ja
- tryk på start for at bekræfte

► Se afsnit "[10.3 Montering af et vandfilter](#)" på side 86.

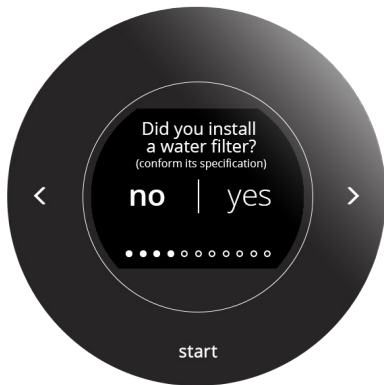

2e

**Vælg vandets hårdhedsgrad:**

- tryk på < eller > for at vælge en af de 5 indstillinger
- tryk på start for at bekræfte

► *Det er vigtigt at vide vandets hårdhed, hvor Sprso anvendes (for at indstille afkalkningssignalet). Du skal eventuelt spørge det lokale vandværk om vandets hårdhedsgrad eller selv måle vandets hårdhedsgrad med vandhårdhedstesteren.*

*Se også afsnit "[10.1 Oplysninger om vandhårdhed og filteret](#)" på side 85.*



2f

**Fyld kaffebønner på bønnemagasinet (A) og vand på vandbeholderen (B)**

- tryk på start for at bekræfte

► *Der skal fyldes frisk koldt kulsyre-frit drikkevand på vandbeholderen. Brug aldrig lunkent eller meget varmt vand.*

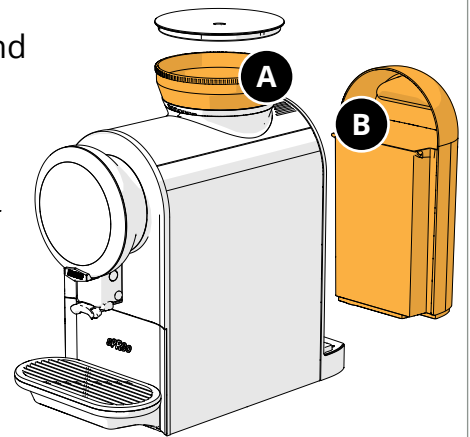

2g

**Drikprofiler:**

- tryk på start for at gå til displayet til valg af drikke

► *Drikprofilen er en forhåndsindstilling for standarddrikke.*



2h

2i



Vælg en profil:

- tryk < eller > at vælge mellem de tre tilgængelige profiler
- tryk på **start** for at bekræfte

► Se afsnit ["7.2.3 Drikprofiler" på side 53](#)

2j



Mælkeenhed:

- tryk på < eller > for at vælge nej/ja
- tryk på **start** for at bekræfte

► Se afsnit ["10.5 Installation af en mælkeenhed" på side 89.](#)

2k



► Dette skærbillede vises kun, hvis du har bekræftet spørgsmålet i det forrige skærbillede med ja.

Fyld mælk på mælkeenheden:

- tryk på **start** for at bekræfte

2l

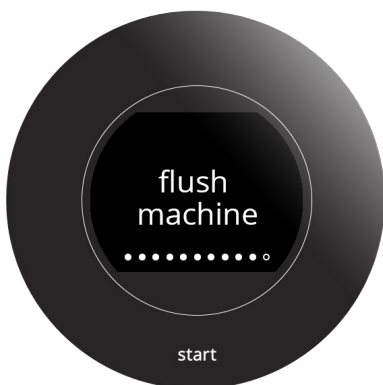

Sprso skal skylles:

- sæt et stort krus under udløbet, eller tøm drypbakken efter installationsproceduren
- tryk på **start** for at bekræfte.

► Maks. 250 ml varmt vand fra udløbet.

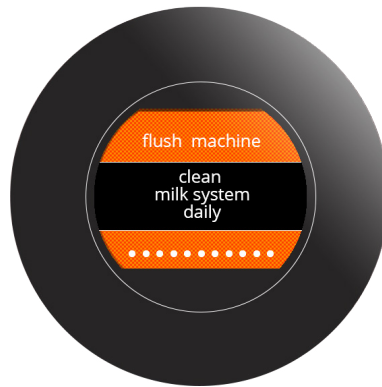
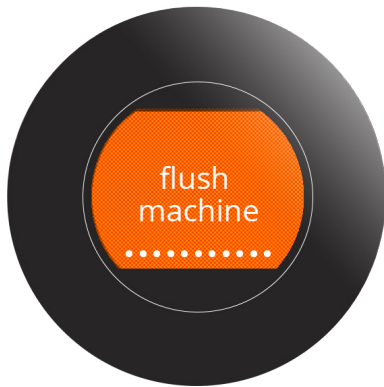

2m

**Skylning:**

- ▶ Skærmen blinker orange og sort og efter nogle få sekunder begynder Sprso med at skylle
- ▶ Meddelelsen **“rengør mælkesystem dagligt”**, vises kun, hvis en mælkeenhed er tilsluttet.



2n

Den første installationsprocedure er afsluttet.

- tøm drypbakken, hvis du ikke brugte et stort krus til at opsamle skyllevandet

Sprso er klar til brug.

- ▶ Den første installationsprocedure kan kun startes ved at vælge [“7.3.11 Nulstilling til standardindstillinger” på side 67.](#)

### 3. Opstart

Sprso skyller i en kort periode, når den "første start" er fuldført, og hver gang Sprso bliver tændt.

- ▶ Det detekteres **ikke** automatisk, hvis bønnemagasinet er tomt, når maskinen ikke er aktiv / i standby-tilstand.
- ▶ Der skal fyldes frisk koldt kulsyre-frit drikkevand på vandbeholderen. Brug aldrig lunkent eller meget varmt vand.



3a

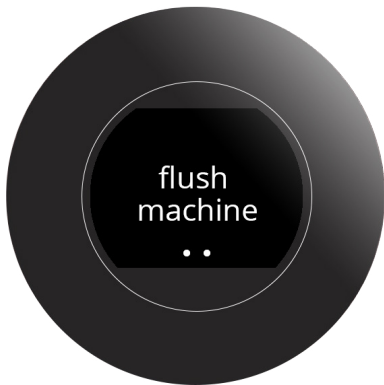

3b



Skærmen blinker orange og sort.

- efter nogle få sekunder begynder Sprso med at skylle
  - ▶ *Varmt vand (±15 ml) løber ud af udløbet og ned i drypbakken.*
  - ▶ Meddelelsen "**rengør mælkesystem dagligt**", vises kun, hvis en mælkeenhed er tilsluttet.

Sprso er klar til brug



3c



## 4. Standby

Sprso har ingen tænd/sluk-knap, men du kan når som helst manuelt sætte maskinen i standby-tilstand. I standby-tilstand er alle funktioner slukket; kun startknappen bliver ved med at blinke langsomt.

Tryk på start-knappen for at aktivere maskinen.

► Se også afsnit [7.3.4 på side 58](#) for automatisk at sætte Sprso i standby-tilstand.

► Funktionen "skylning før standby" (4b) er blevet fjernet for:

- maskiner fra og med serienummer 020002381679

- softwareopdateringer fra 04-2023.



4a

Start "standby-tilstand":

- tryk på og hold "start-knappen" nede
- de nødvendige skylninger udføres, når Sprso er tændt/når det er nødvendigt

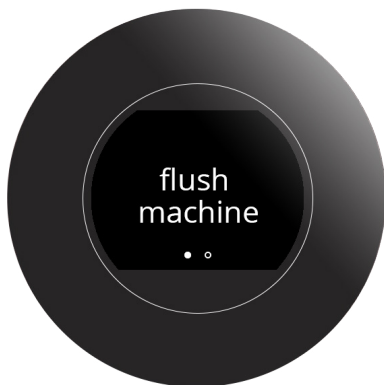

4b



Skærmen blinker orange og sort.

- efter nogle få sekunder begynder Sprso med at skylle

► *Varmt vand (±15 ml) løber ud af udløbet og ned i drypbakken.*

► *Meddelelsen "rengør mælkesystem dagligt", vises kun, hvis en mælkeenhed er tilsluttet.*



4c

"Farvel"-skærmen forbliver aktiveret i nogle sekunder; derefter vises kun en start-knap, der blinker langsomt.

- Tryk på start-knappen for at aktivere Sprso.

## 5. Din drik

Tryk på navigeringsknapperne (< eller >) for at gennemse de drikke, der kan tilberedes. Sprso har 3 drikprofiler at vælge imellem under installationen eller vælg en anden profil i afsnit ["7.2.3 Drikprofiler" på side 53](#).

Disse profiler tilbyder de samme drikke, men hver profil har en unik kombination af volumen og styrke for drikkerne.

Der kan vælges mellem følgende drikke:







Standard	Ekstra drikke (med tilsluttet mælkeenhed)
espresso	espresso macchiato
ristretto	cappuccino
café crème	cappuccino mørk
americano	latte macchiato
varmt vand	caffè latte
	varmt mælkeskum

### 5.1 Tilberedning af drikken

Tryk på **start** og Sprso tilbereder straks den drik, du har valgt.

Tryk på **≡** for at annullere tilberedningen af drik, du har valgt

Følgende symboler kan vises på skærmen under bryggeprocessen:

Symboler	Betydning
	i gang med at tilberede din drik
	CIRCO-bryggeenheden er stadig optaget, næste handling er brygning af din kaffe
	annullering af din drik
	tøm affaldsspand (ME05), se afsnit <a href="#">9.1</a>
	udskift vandfilter (ME09), se afsnit <a href="#">7.1.6</a>
	rengør CIRCO-bryggeenhed (ME08), se afsnit <a href="#">7.1.3</a>
	afkalk maskine (ME11), se afsnit <a href="#">7.1.5</a>

► Hvis du vil tilpasse drikken, skal du vælge en af de ikonknapper, der er vist i afsnit [5.2](#).

## 5.2 Tilpas din drik

► Disse indstillinger bruges til tilberedning af den pågældende drik og bliver ikke gemt.

### Drik mængde



5.2a

- tryk på < eller > for at justere volumenet
- Se afsnit [10.2 på side 85](#) for indstillingerne for standardvolumenerne S, M og L pr. drik

### Styrke / intensitet



5.2b

- tryk på < eller > for at justere styrken
- Bønnerne repræsenterer de tre niveauer for kaffestyrke
- 2 bønner er basisstyrken. (1 bønne: -1 g, 3 bønner: +1 g)

### Intensitet



- tryk igen på ☕ for at indstille intensiteten:
  - » deaktiveret ☕ eller
  - » aktiveret ☕☕☕
- Intensitet-funktionen øger bryggetiden med 10 %.

### Enkelt / dobbelt kop



► To kopper kan kun vælges for:  
- espresso  
- ristretto  
- café crème

- tryk på ☕, hvis der skal tilberedes 2 kopper på samme tid

5.2c

### Varmt vand (fri flow funktion)



- tryk på og holde ☕ nede for varmt vand

5.2d

## 5.3 Justering af aftapningshøjden

► Justér aftapningshøjden (80 - 115 mm) manuelt ved at skubbe drikudløbet ind og ud.

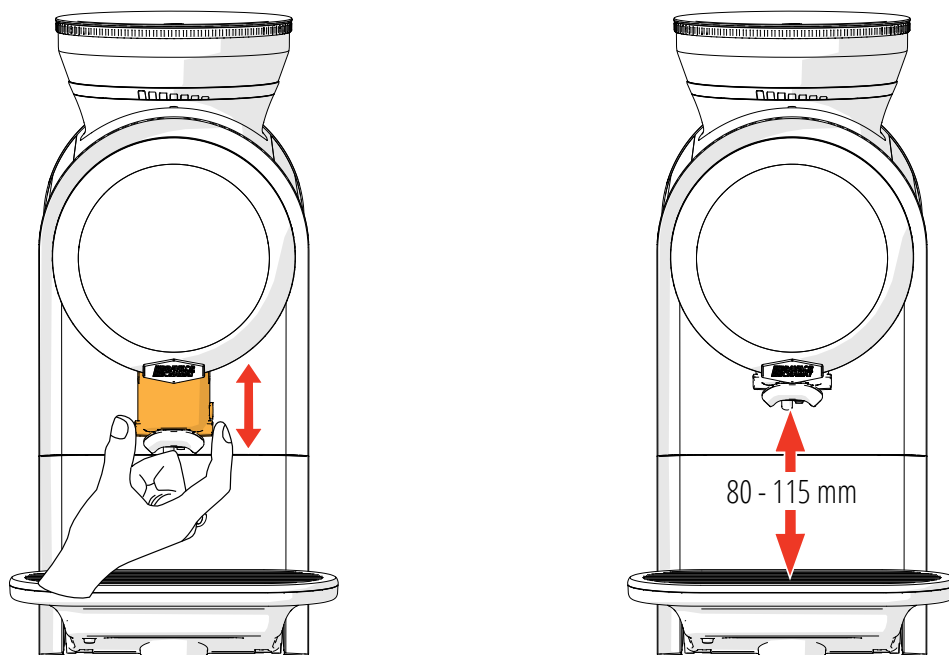

## 6. Rengøring

Det er vigtigt, at holde Sprso ren.

Sprso har to skylleprocesser, som starter automatisk.

Der genereres og vises også skærmmeddelelser, som angiver, at en specifik rengøringsprocedure skal startes, se "[7.1 Vedligeholdelse](#)" på side 20.

Derudover anbefales det at rengøre visse komponenter manuelt:

### Dagligt

drypbakke og affaldsspand

### Ugentlig

drikudløb

vandbeholder

CIRCO-bryggeenhed

maskinens yderside

- ▶ Kom aldrig komponenter af Sprso i opvaskemaskinen.
- ▶ Brug ikke aggressive rengøringsmidler.
- ▶ Gør mælkeenheden ren i henhold til den vejledning, der følger med mælkeenheden.

### 6.1 Daglig rengøring

#### 6.1.1 Drypbakke og affaldsspand

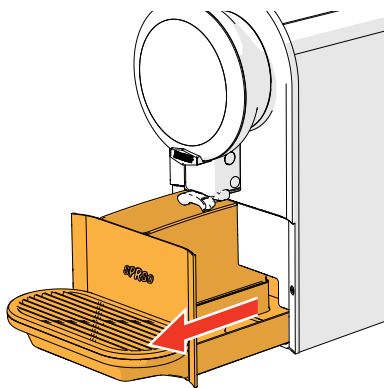

6.1.1a

Rengør drypbakken og affaldsspanden, når meddelelsen "tøm affaldsspand" vises på skærmen.

1. træk hele drypbakken frem
2. tøm både drypbakken og affaldsspanden

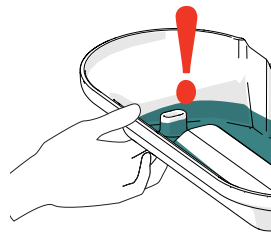

▶ Placér din finger under overløbet for at undgå spild.

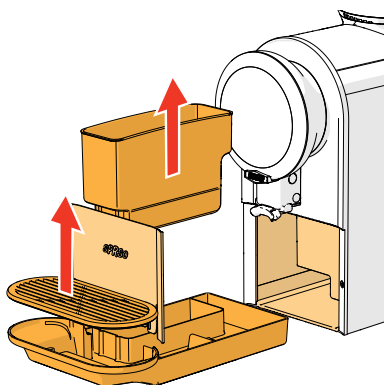

6.1.1b

3. tag frontpladen af drypbakken
4. rengør følgende komponenter med *varmt sæbevand*:
  - » drypbakken
  - » drypbakkepladen
  - » affaldsspanden
5. rengør følgende komponenter med *en fugtig klud*:
  - » frontpladen
  - » det område, som drypbakken skubbes ind i
6. tør alle komponenter og sæt dem tilbage på plads

## 6.2 Ugentlig rengøring

Rengør følgende komponenter manuelt en gang om ugen:

- drikudløb
- vandbeholder
- CIRCO-bryggeenhed
- maskinens yderside

### 6.2.1 Drikudløb

6.2.1a

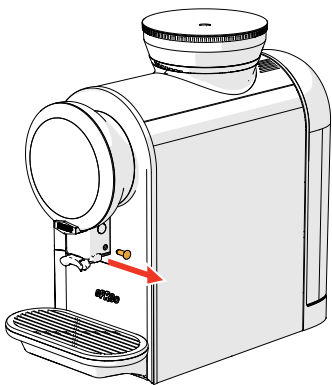

1. fjern stiften ved at trække den til højre

- ▶ Hvis en mælkeenhed er til stede, fjern mælkeslangen og tilslutningsstykket.

6.2.1b

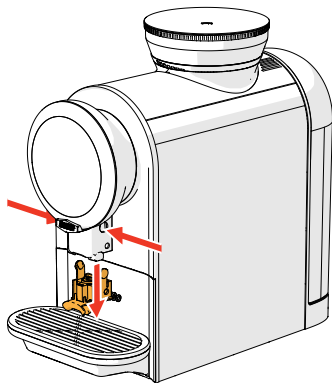

2. tryk på "knapperne" i begge sider

3. fjern udløbet ved at trække den nedad

6.2.1c

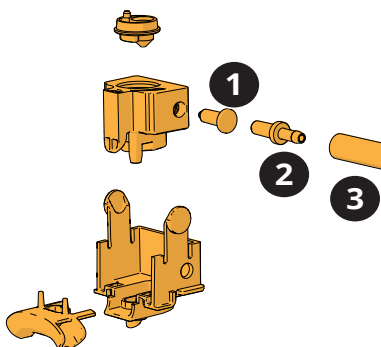

4. rengør udløbsdelene med varmt sæbevand

- ▶ Del nr. 1 er kun til stede, hvis **ingen** mælkeenhed er tilsluttet.

- ▶ Del nr. 2 og 3 er kun til stede, hvis mælkeenheden er tilsluttet.

5. tør alle delene

6. sæt alle dele tilbage på plads

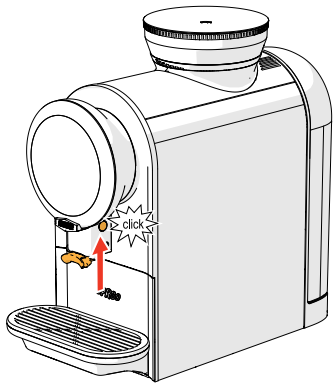

6.2.1d

## 6.2.2 Vandbeholder

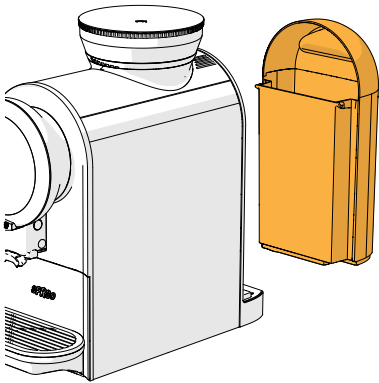

6.2.2a

1. tøm vandbeholderen
2. fjern vandfilteret (hvis det findes)
3. rengør vandbeholderen med *varmt vand* og en blød børste
4. tør ydersiden af vandbeholderen med en blød klud
5. fyld frisk koldt kulsyre-frit vand på vandbeholderen og sæt den tilbage på plads

### 6.2.3 CIRCO-bryggeenhed

Ud over det faste rengøringsprogram (se afsnit [7.1.3 på side 25](#)), kan CIRCO-bryggeenheden også gøres rent manuelt som vist nedenfor.

1. åbn servicepanelet

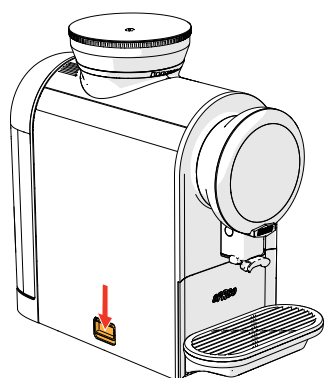

6.2.3a

2. drej aflåsningen mod uret
3. fjern CIRCO-bryggeenheden

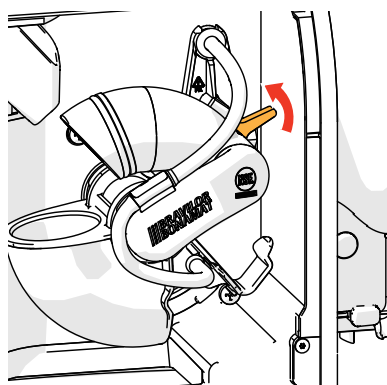

6.2.3b

4. rengør indersiden af servicerummet med en fugtig klud

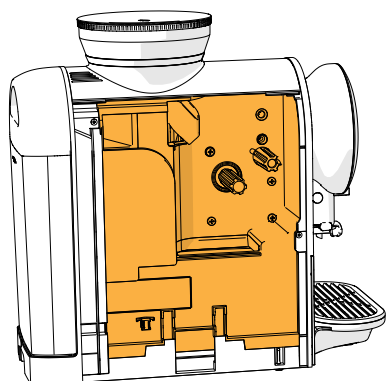

6.2.3c



6.2.3d

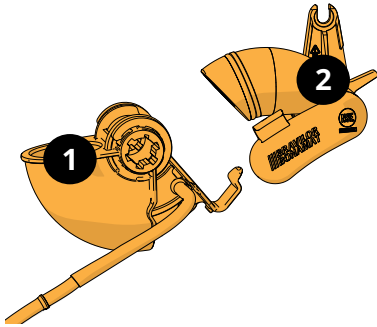

- *Det er ikke nødvendigt at afmontere alle dele.*
- 5. rengør de to CIRCO bryggershalvdele, huset (nr.1) og hovedet (nr.2), med *varmt vand* ( $\pm 60$  °C) og en blød børste
- *Må ikke vaskes i opvaskemaskine.*

6.2.3e

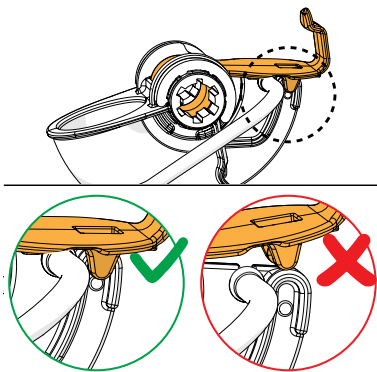

- *Kontroller beslagets fastgørelse.*

6.2.3f

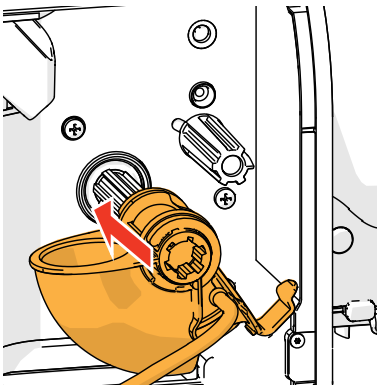

- 6. skub huset over akslen

6.2.3g

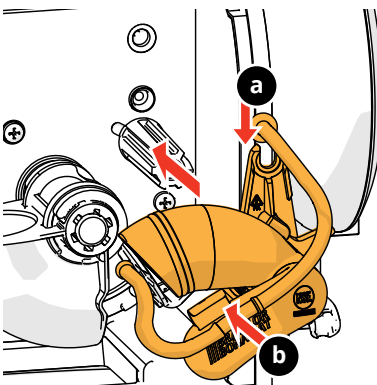

- 7. skub hovedet lidt over akslen
- *Kontroller slangens placering i beslagene (a og b).*

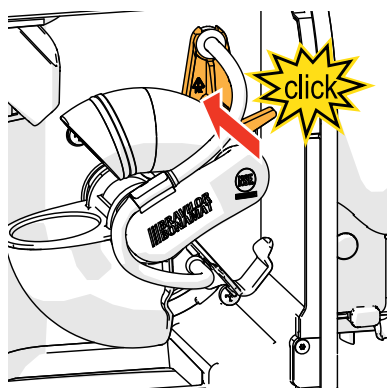

8. skub hoved længere over akslen, indtil det klikker på plads

6.2.3h

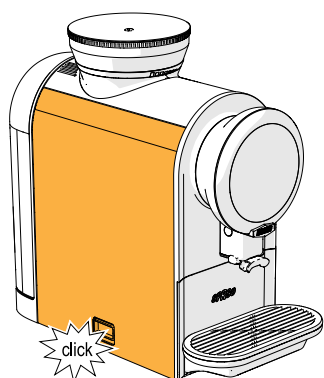

9. luk servicepanelet
10. starte skylning af maskinen, se [7.1.1 på side 21](#)

6.2.3i

## 6.2.4 Huset

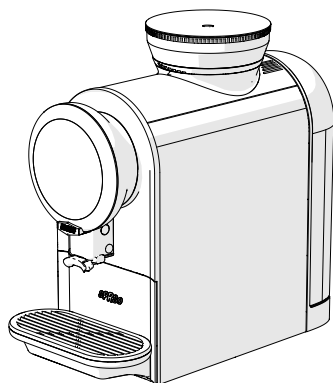

1. rengør ydersiden af Sprso med en fugtig klud
2. tør alting med en blød klud

6.2.4a

## 7. Programmeringsmenu

Tryk på og hold menuknappen  nede for at åbne en programmenu

- tryk på < eller > for at gennemse "programmenerne" eller
- tryk på start for at bekræfte eller
- tryk på  for at annullere

▶ Når programmenerne er valgt, men der ikke trykkes på en knap inden for 30 sekunder, vender Sprso tilbage til skærmen "valg af drikkevarer".

▶ **Alle skærbilleder i denne vejledning er på engelsk.**

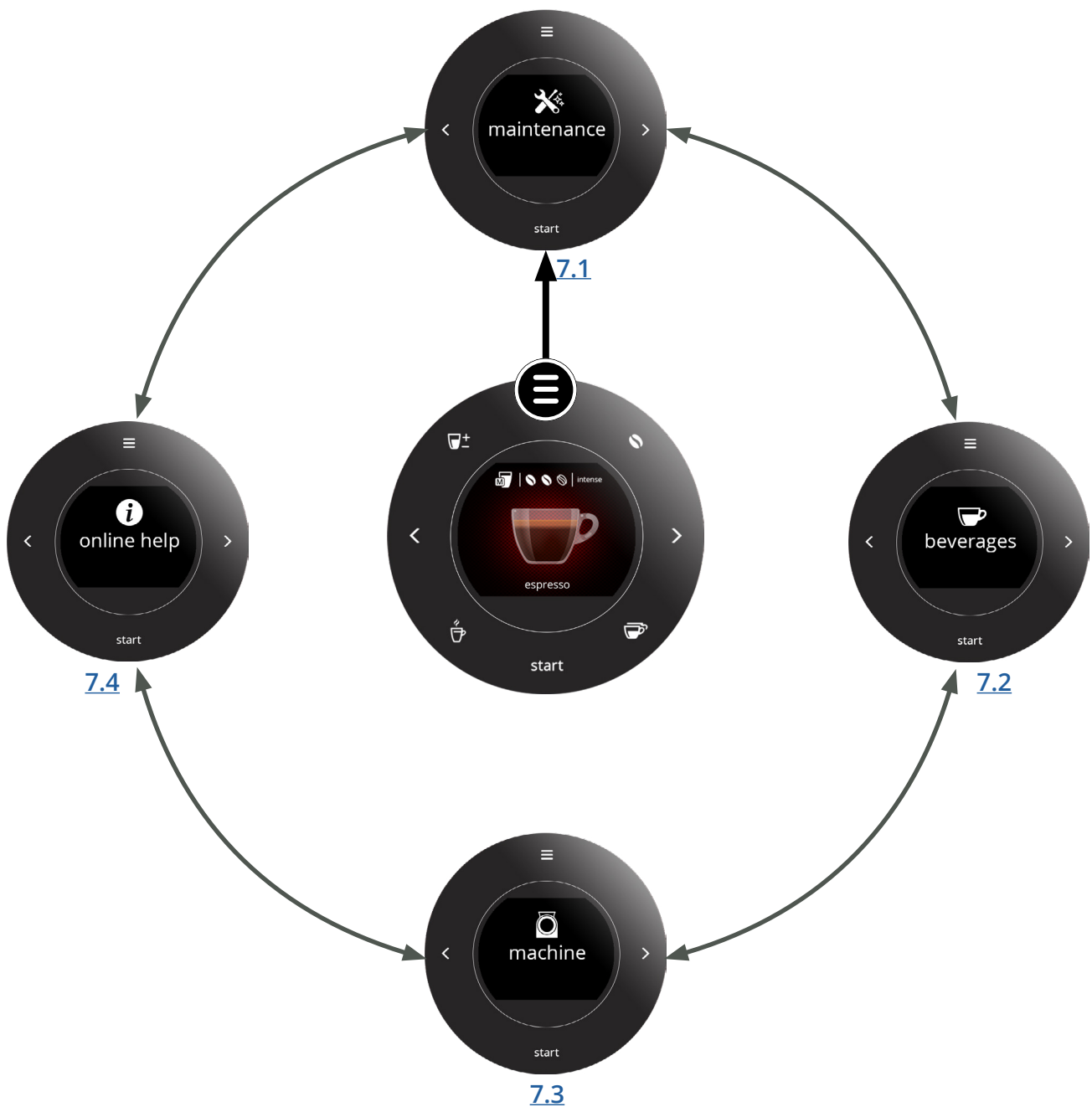

## 7.1 Vedligeholdelse

Rengøringsprocedurerne og afkalkningsprogrammet kan startes i vedligeholdelsesmenuen. Hvis et vandfilter bliver installeret, udskiftet eller fjernet, skal dette angives i maskinens software, se afsnit ["7.1.6 Vandfilter"](#) på side 35.

Driktællerne og fejlhistorikken kan aflæses i denne menu.

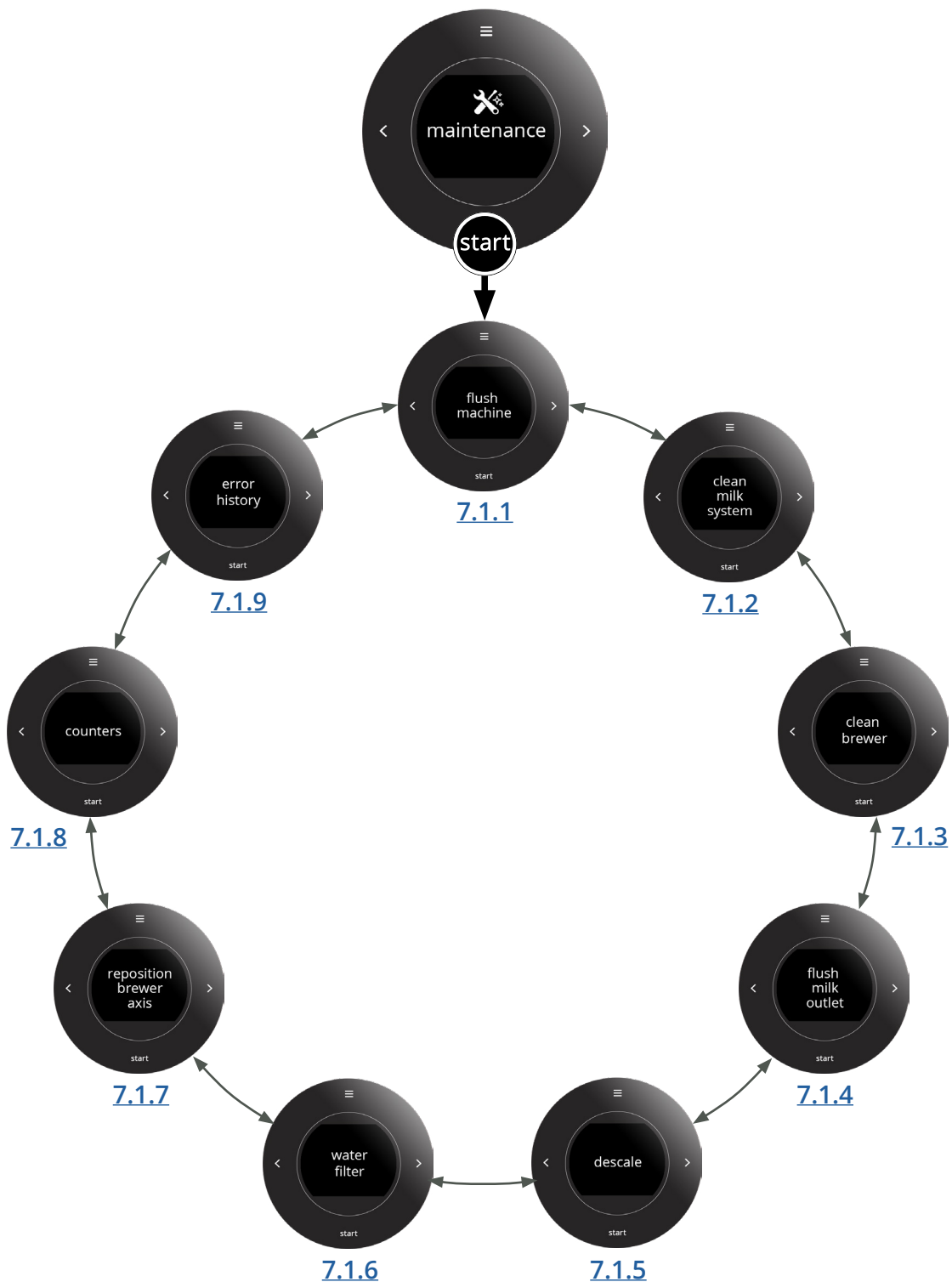

### 7.1.1 Skylning af maskinen

Dette program bruges til at gennemskylle CIRCO-bryggeenheden.

Varmt vand pumpes igennem CIRCO-bryggeenheden og kaffeudløbet for at skylle dem med vand.

CIRCO-bryggeenheden skal skylles med jævne mellemrum.

- tid: 40 sekunder



7.1.1

Skylning af kaffeudløbet:

- tryk på **start** for at bekræfte
- tryk på < eller > for at gennemse vedligeholdelsesmenuen



7.1.1a

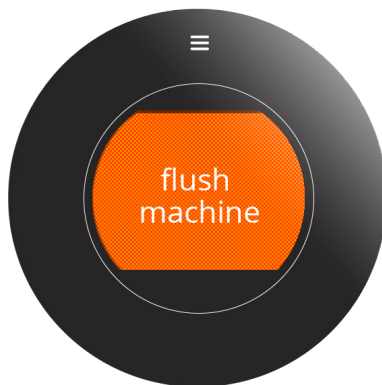

Skærmen blinker orange og sort.

- vent til næste skærm vises

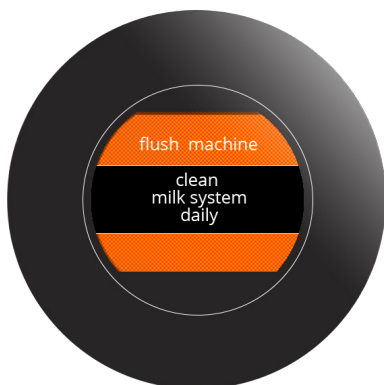

7.1.1b

Skylning:

- vent til processen er afsluttet
  - ▶ *Varmt vand (±15 ml) løber ud af udløbet og ned i drypbakken.*
  - ▶ *Meddelelsen "**rengør mælkesystem dagligt**", vises kun, hvis en mælkeenhed er tilsluttet.*
  - ▶ *Sprso vender automatisk tilbage til skærmen "valg af drikkevarer".*

## 7.1.2 Rengøring af mælkesystem

Denne del er kun synlig, hvis mælkeenheden er aktiveret.

- ▶ Mælkeenheden detekteres ikke automatisk. Den skal vælges i softwaren, se [7.3.1 på side 55](#).
- ▶ Hvornår denne procedure skal udføres, afhænger af antallet af mælkebaserede drikke, men proceduren skal udføres mindst én gang om dagen.

### Nødvendigt udstyr:

- mælkesystemrens  
(anbefalet: Rinza® M61 tabletter)
- målekande (250 ml)
- stort krus (> 250 ml)
- tid: ± 10 minutter



7.1.2

Mælkesystemet skal rengøres hver dag:

- tryk på **start** for at bekræfte
- tryk på < eller > for at gennemse vedligeholdelsesmenuen
- ▶ Funktionen til rengøring af mælkesystemet vises kun, når mælkeenheden er aktiveret.



7.1.2a

Trin 1 forberedelse:

- sørg for, at du har alle fornødenheder ved hånden
- tryk på > for at gå til næste skærbillede



7.1.2b

Trin 2 forberedelse:

- følg instruktionerne på skærmen
- ▶ Der kommer vand i affaldsspanden. Derfor skal den tømmes.
- ▶ Når du tømmer drypbakken, skal du placere din finger under overløbet for at undgå spild.
- ▶ Når du har sat drypbakken og affaldsspanden tilbage på plads, vises næste skærbillede.

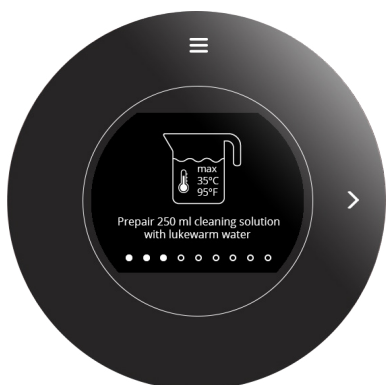

7.1.2c

- Trin 3 forberedelse af rengøringsopløsningen:
- opløs en tablet helt i 250 ml lunkent vand (maks. 35 °C).
    - ▶ Hvis opløsningen er for varm, dannes der damp under rengøringen, hvilket gør rengøringen ineffektiv.
  - tryk på > for at gå til næste skærmbillede

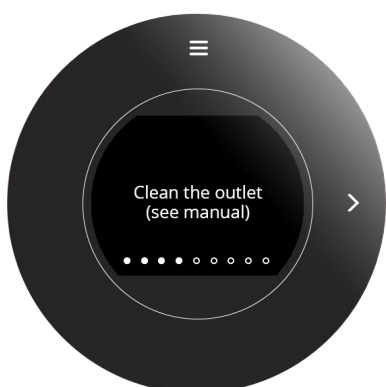

7.1.2d

- Trin 4 skærmbillede med information:
- følg instruktionerne på skærmen
    - ▶ Det anbefales også manuelt at rengøre drikudløbet en gang om ugen, se afsnit [6.2.1 på side 14](#).



7.1.2e

- Trin 5 start af rengøringsprogram for mælkeenheden:
- følg instruktionerne på skærmen
  - sæt målekanden og det store krus på plads
  - indsæt mælketilføringsslangen i målekanden med rengøringsopløsningen
  - tryk på **start** for at starte rengøringsprocessen
    - ▶ Efter dette trin kan rengøringsprocessen ikke afbrydes.



7.1.2f

- Trin 6 rengøring af mælkesystemet pågår:
- skærmen blinker orange og sort i nogle få sekunder, før rengøringscyklussen starter
  - vent til næste skærm vises
    - ▶ Der kommer varmt vand og damp (±250 ml) ud af udløbet!

7.1.2g



Trin 7 forberedelse til skylning:

- tøm det store krus
- følg instruktionerne på skærmen
- ▶ *Brug koldt vand, fordi varmt vand producerer for meget damp, hvilket ikke fremmer Okylningen.*
- tryk på > for at gå til næste skærmbillede

7.1.2h



Trin 8 forberedelse til skylning:

- følg instruktionerne på skærmen
- sæt målekanden og det store krus på plads
- indsæt mælketilføringsslangen i målekanden rent koldt vand
- tryk på **start** for at starte skylleprocessen

7.1.2j



Trin 9 skylning pågår:

- skærmen blinker orange og sort i nogle få sekunder, før skyllecyklussen starter
- vent til næste skærm vises
- ▶ *Der kommer varmt vand og damp (±250 ml) ud af udløbet!*

7.1.2i



Rengøringsproceduren er fuldført.

- tryk på **start** for at bekræfte
- ▶ *Der er kommet vand i affaldsspanden. Det anbefales at tømme affaldsspanden.*



### 7.1.3 Rengøring af kaffesystemet

Denne procedure rengør CIRCO-bryggeenheden og kaffeudløbet (inkl. slanger).

► *Hvornår denne procedure skal udføres, afhænger af antallet af drikke, der er baseret på kaffe.*

#### Nødvendigt udstyr:

- CIRCO-bryggeenhedsrens (anbefalet: Cafiza® E16 tabletter)
- målekande (500 ml)
- fuld vandbeholderen
- tid: ± 15 minutter



7.1.3

CIRCO-bryggeenheden skal rengøres med jævne mellemrum:

- tryk på **start** for at bekræfte eller
- tryk på < eller > for at gennemse vedligeholdelsesmenuen



7.1.3a

Trin 1 forberedelse:

- sørg for, at du har alle fornødenheder ved hånden
- tryk på > for at gå til næste skærmbillede



7.1.3b

Trin 2 forberedelse:

- følg instruktionerne på skærmen
  - *Der løber vand i affaldsspanden. Derfor skal affaldsspanden tømmes.*
  - *Når du tømmer drypbakken, skal du placere din finger under overløbet for at undgå spild.*
  - *Når du har sat drypbakken og affaldsspanden tilbage på plads, vises næste skærmbillede.*

7.1.3c

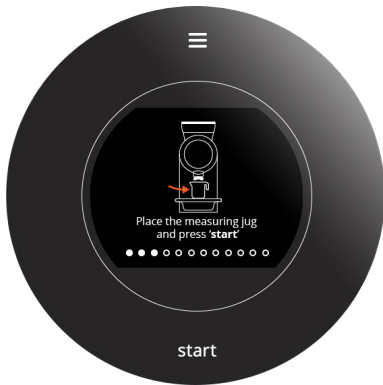

Trin 3 forberedelse til skylning:

- følg instruktionerne på skærmen
- tryk på **start** for at starte rengøringsprocessen

7.1.3d



Trin 4 forskylning af CIRCO-bryggeenheden:

- skærmen blinker orange og sort i nogle få sekunder, før skyllecyklussen starter
- vent til næste skærm vises

► *Der kommer varmt vand ( $\pm 30$  ml) ud af udløbet!*

7.1.3e

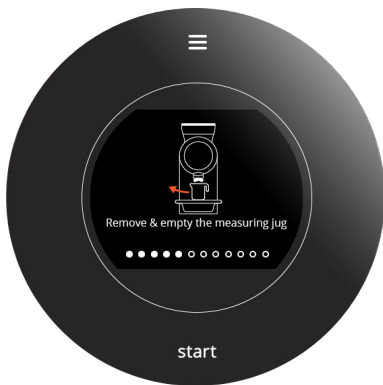

Trin 5 forberedelse til rengøring:

- følg instruktionerne på skærmen
- tryk på **start** for at starte rengøringsprocessen

► *Efter dette trin kan rengøringsprocessen ikke afbrydes.*

7.1.3f



Trin 6 forberedelse til rengøring:

- åbn sidepanelet som vist på skærmen

► *Når du har fjernet sidepanelet, vises næste skærm.*



Trin 7 skærbillede med information:

- følg instruktionerne på skærmen

► *Det anbefales også at rengøre CIRCO-bryggeenheden manuelt en gang om ugen, se afsnit [6.2.3 på side 16](#).*

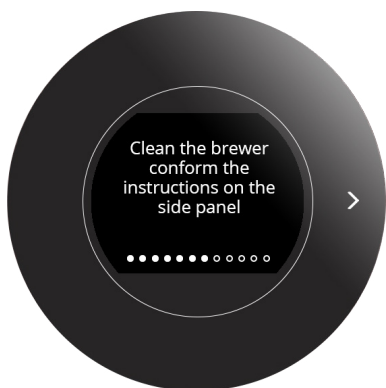

7.1.3g

Trin 8 forberedelse til rengøring:

- læg rengøringstabletten i CIRCO-bryggeenheden
- tryk på > for at gå til næste skærbillede



7.1.3h

Trin 9 forberedelse til rengøring:

- luk sidepanelet som vist på skærmen

► *Når du har sat sidepanelet tilbage på plads, vises næste skærm.*



7.1.3i

Trin 10 forberedelse til rengøring:

- sæt en målekande på plads
- tryk på **start** for at starte rengøringsprocessen



7.1.3j



7.1.3k

- Trin 11 rengøring af CIRCO-bryggeenheden pågår:
- skærmen blinker orange og sort i nogle få sekunder, før rengøringscyklussen starter
  - vent til næste skærm vises; det kan tage cirka 10 minutter
- *Der kommer varmt vand og damp (±250 ml) ud af udløbet!*



7.1.3l

- Trin 12 rengøring af CIRCO-bryggeenheden:
- følg instruktionerne på skærmen
- *Der er kommet vand i affaldsspanden. Det anbefales at tømme affaldsspanden.*
- *Når du tømmer drypbakken, skal du placere din finger under overløbet for at undgå spild.*
- *Når du har sat drypbakken og affaldsspanden tilbage på plads, vises næste skærbillede.*



7.1.3m

- Rengøringsproceduren er fuldført.
- tryk på **start** for at bekræfte



7.1.3n

- Skærbillede med information:
- *Vises kun, hvis en mælkeenhed er aktiveret i softwaren.*
- tryk på > for at gå til vedligeholdelsesmenuen

### 7.1.4 Skylning af mælkesystemet

Denne del er kun synlig, hvis mælkeenheden er aktiveret.

- ▶ *Mælkeenheden detekteres ikke automatisk, se [7.3.1 på side 55](#).*

Varmt vand (30 ml) pumpes gennem mælkeudløbet for at skylle det.

Dette er en hurtig rengøringsprocedure, der fjerner mælk fra udløbet.

• tid: 20 sekunder

- ▶ *Mælkeskylningsfunktionen aktiveres også automatisk 10 minutter efter at der er doseret en drik, der indeholder mælk.*



7.1.4

Mælkeudløbet kan skylles manuelt:

- tryk på **start** for at bekræfte eller
- tryk på **<** eller **>** for at gennemse vedligeholdelsesmenuen

- ▶ *Denne funktion vises kun, hvis en mælkeenhed er blevet aktiveret i softwaren.*



7.1.4a



Skærmen blinker orange og sort.

- vent til næste skærm vises



7.1.4b

Skylning:

- vent til processen er afsluttet

- ▶ *Varmt vand (30 ml) løber ud af udløbet og ned i drypbakken.*
- ▶ *Sprso vender automatisk tilbage til skærmen "valg af drikkevarer".*

### 7.1.5 Afkalkning

Ved at afkalke maskinen fjernes alle kalkaflejringer i vandsystemet, hvilket forlænger enhedens levetid.

#### **Nødvendigt udstyr:**

- afkalkningsmiddel  
(anbefalet: "RENEGITE", vores afprøvede afkalkningsmiddel)
- målekande (500 ml)
- samlet tid: ± 20 minutter

- ▶ Afkalkningsprocessen kan ikke afbrydes, når afkalkningsmidlet er i Sprso!
- ▶ Tag vandfilteret (hvis relevant) ud for at sikre, at det ikke bliver beskadiget af afkalkningsmidlet.
- ▶ Frakobl mælkeenheden (hvis tilsluttet) for at undgå overførsel af smag.



7.1.5

Sprso skal afkalkes med jævne mellemrum:

- tryk på **start** for at bekræfte eller
- tryk på < eller > for at gennemse vedligeholdelsesmenuen



7.1.5a

Trin 1 skærbillede med information:

- tryk på > for at gå til næste skærbillede
- ▶ *xxx angiver, hvor meget vand maskinen har forbrugt, og yyy er den indstilling, hvorefter afkalkning er påkrævet (se afsnit [7.3.10 på side 66](#)).*

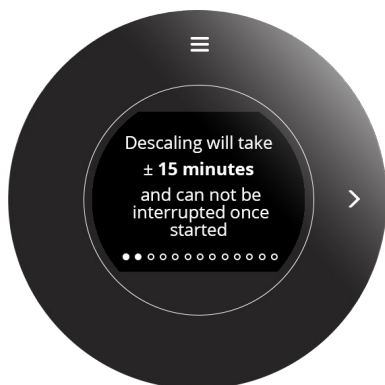

7.1.5b

Trin 2 skærbillede med information:

- afkalkningsprogrammets varighed
- ▶ *Hvis der anvendes en fast vandtilslutning, er yderligere trin påkrævet:*
  - » luk vandhanen
  - » kobl slangen fra vandbeholderen (se klistermærket på vandbeholderen).
- tryk på > for at gå til næste skærbillede

7.1.5c



Trin 3 forberedelse:

- sørg for, at du har alle fornødenheder ved hånden
- tryk på > for at gå til næste skærmbillede

7.1.5d

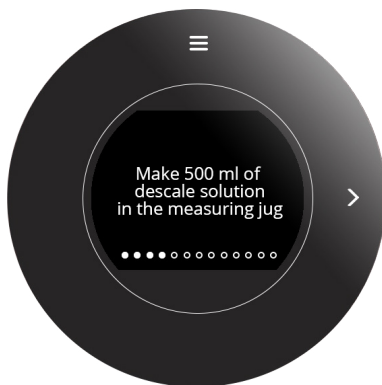

Trin 4 forberedelse:

- følg instruktionerne på skærmen
- tryk på > for at gå til næste skærmbillede
  - ▶ *Anbefalet: 50 g Renegite / 500 ml vand*
  - ▶ *Hvis volumenet er højere end den anbefalede (minimum) mængde, kommer der mere afkalkningsopløsning ud af maskinen.*

7.1.5e



Trin 5 forberedelse:

- ▶ *Vises kun, hvis en mælkeenhed er aktiveret i softwaren.*
- følg instruktionerne på skærmen
- tryk på > for at gå til næste skærmbillede

7.1.5f

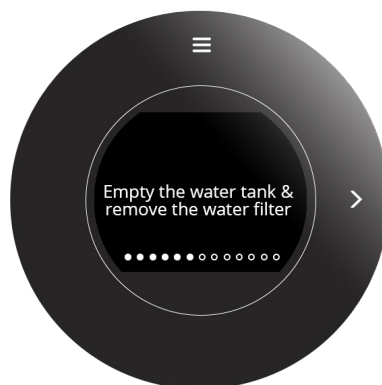
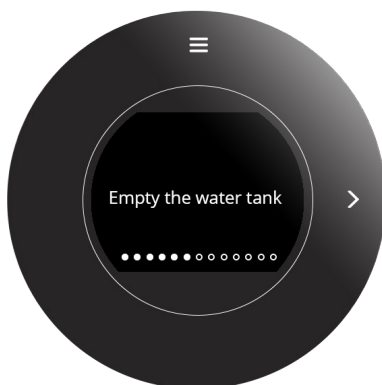

Trin 6 forberedelse:

- ▶ *Hvis et vandfilter er tilsluttet i vandbeholderen, skal du tage det ud nu.*
- følg instruktionerne på skærmen
- tryk på > for at gå til næste skærmbillede



7.1.5g

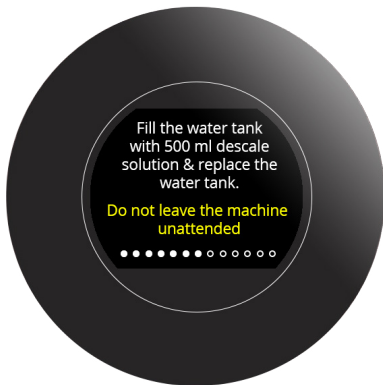

Trin 7 forberedelse:

- følg instruktionerne på skærmen
- tryk på > for at gå til næste skærmbillede
- ▶ *Hvis du annullerer nu, skal vandbeholderen tømmes og skylles grundigt.*
- ▶ *Efter dette trin kan afkalkningsprocessen ikke afbrydes.*

7.1.5h



Trin 8 afkalkningsproces:

- følg instruktionerne på skærmen
- tryk på **start** for at starte afkalkningsprocessen

7.1.5i



Trin 9 afkalkningsproces:

- vent til næste skærm vises ( $\pm$  11 minutter)
- ▶ *Efterlad ikke Sprso uovervåget.*
- ▶ *Der kommer varmt vand med afkalkningsopløsning ud af udløbet.*

7.1.5j



Trin 10 afkalkningsproces:

- følg instruktionerne på skærmen
- tryk på > for at gå til næste skærmbillede



7.1.5k



Trin 11 fyld vand på vandbeholderen:

- følg instruktionerne på skærmen
  - ▶ *Brug koldt vand.*
  - ▶ *Hvis volumenet er højere end den anbefalede (minimum) mængde, kommer der mere skyllevand ud af maskinen og skylningen tager længere tid.*
- tryk på > for at gå til næste skærmbillede

7.1.5l



Trin 12 forberedelse til skylning:

- følg instruktionerne på skærmen
- tryk på **start** for at starte skylningen

7.1.5m

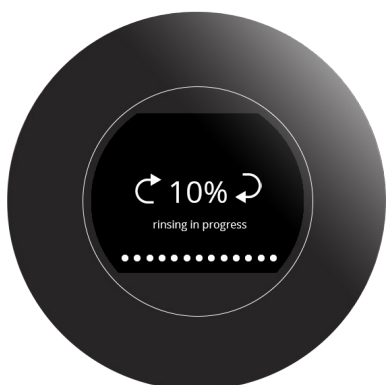

Trin 13 skylning pågår:

- vent til næste skærm vises ( $\pm 2$  minutter)
  - ▶ *Der kommer varmt vand ud af udløbet!*
  - ▶ *Skyllningen tager længere tid, hvis der er mere end minimumsmængden (500 ml) vand i vandbeholderen.*

7.1.5n



Skærmbillede med information:

- ▶ *Vises kun, hvis en mælkeenhed er aktiveret i softwaren.*
- følg instruktionerne på skærmen
- tryk på > for at gå til næste skærmbillede



7.1.5o

Afkalkningsprocessen er færdig og afkalkningstælleren bliver nulstillet.

• tryk på **start** for at bekræfte

- ▶ *Tilslut vandfilteret igen, hvis det er blevet taget ud i ["7.1.5f"](#) og fyld vand på vandbeholderen.*
- ▶ *Tilslut den faste vandtilslutning igen, hvis denne anvendes, og luk op for vandhanen.*

## 7.1.6 Vandfilter

Hvordan et vandfilter skal installeres, er beskrevet i afsnit "[10.3 Montering af et vandfilter](#)" på [side 86](#). Hvis et vandfilter er blevet installeret, udskiftet eller fjernet, skal dette bekræftes i software, så at tælleren bliver opdateret. Nu kan Sprso angive, hvornår det skal udskiftes. Et vandfilter reducerer kalkaflejringer og urenheder i vandet, hvilket medfører, at intervallerne mellem afkalkninger bliver længere (se afsnit "[10.1 Oplysninger om vandhårdhed og filteret](#)" på [side 85](#)). Desuden sikrer det en ensartet kvalitet af den varme drik med hensyn til både smag og aroma.

- ▶ Når du udskifter et internt vandfilter med et eksternt filter eller omvendt, skal det første filter først afinstalleres fra softwaren (skærm "[7.1.6g](#)" på [side 37](#)), hvorefter det andet filter kan installeres.



7.1.6

Vandfilteret kan udskiftes, fjernes eller installeres:

- tryk på **start** for at bekræfte eller
- tryk på < eller > for at gennemse vedligeholdelsesmenuen
- ▶ vandfilter er **allerede** monteret: det næste skærbillede er [7.1.6b](#)
- ▶ vandfilter er **endnu ikke** monteret: det næste skærbillede er [7.1.6k](#)



7.1.6a

Information om vandfilter

- antal af liter vand, der er filtreret siden sidste montering/udskiftning
- tryk på > for at gå til næste skærbillede
- ▶ xxx Angiver, hvor mange liter vand maskinen har forbrugt yyy er det antal liter, når vandfilteret skal udskiftes (se afsnit [10.1](#) på [side 85](#)).



7.1.6b

Udskiftning af vandfilter:

- tryk på < eller > for at vælge nej/ja
- tryk på **start** for at bekræfte
- ▶ JA er valgt: det næste skærbillede er [7.1.6c](#)
- ▶ NEJ er valgt: det næste skærbillede er [7.1.6g](#)



7.1.6c

Udskift vandfilteret, se afsnit "[10.3 Montering af et vandfilter](#)" på side 86:

- tryk på **start** for at bekræfte
  - ▶ *udskift internt filter gå til skærm [7.1.6f](#)*
  - ▶ *udskift eksternt filter gå til næste skærbillede*

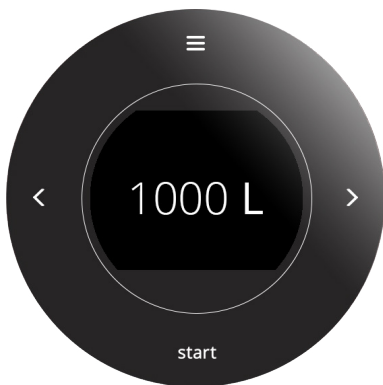

7.1.6d

Ekstern filterkapacitet:

- Tryk på < eller > for at vælge en kapacitet og
- tryk på **start** for at bekræfte



7.1.6e

Informationsskærm:

- ▶ *Når der installeres et eksternt vandfilter, deaktiveres afkalkningsindikatoren automatisk, og det anbefales derfor at afkalke Sprso **umiddelbart efter udskiftning af det eksterne filter.***
- efter nogle få sekunder vises det næste skærbillede

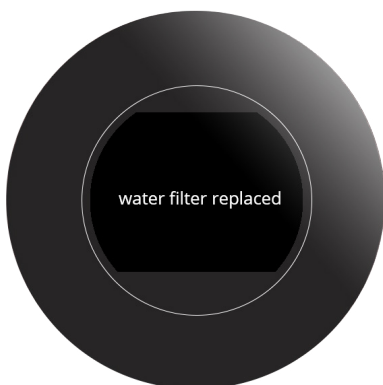

7.1.6f

Vandfilteret er udskiftet, proceduren er afsluttet og tælleren er nulstillet.



7.1.6g

Udtagning af vandfilter:

- tryk på < eller > for at vælge nej/ja
- tryk på **start** for at bekræfte

- ▶ *JA er valgt:*  
det næste skærbillede er [7.1.6g](#)
- ▶ *NEJ er valgt:*  
det næste skærbillede er [7.1.6j](#)



7.1.6h

Tag vandfilteret ud:

- tryk på **start** for at bekræfte



7.1.6i

Vandfilteret er taget ud, proceduren er afsluttet og tælleren er nulstillet.

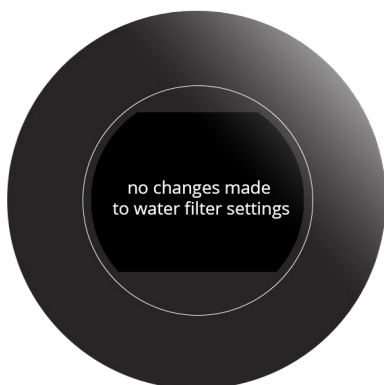

7.1.6j

Der er ikke foretaget nogen ændringer, proceduren er afsluttet.



7.1.6k

Montering af et vandfilter:

- tryk på < eller > for at vælge nej/ja
- tryk på **start** for at bekræfte

▶ *JA er valgt:*

*det næste skærbillede er [7.1.6l](#)*

▶ *NEJ er valgt:*

*det næste skærbillede er [7.1.6j](#)*

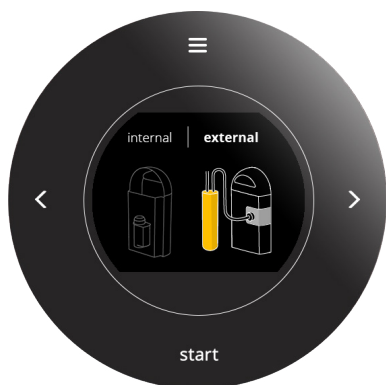

7.1.6l

Vælg filtertype:

- tryk på < eller > for at vælge et internt eller eksternt vandfilter
- tryk på **start** for at bekræfte



7.1.6m

Montér et vandfilter, se afsnit "[10.3 Montering af et vandfilter](#)" på side 86:

- tryk på **start** for at bekræfte

▶ *INTERN er valgt:*

*det næste skærbillede er [7.1.6o](#)*

▶ *EKSTERN er valgt:*

*det næste skærbillede er [7.1.6n](#)*

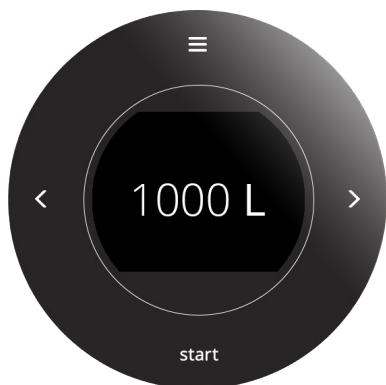

7.1.6n

Ekstern filterkapacitet:

- Tryk på < eller > for at vælge en kapacitet og
- tryk på **start** for at bekræfte

Vandfilteret er monteret, proceduren er afsluttet og tælleren er nulstillet.



7.1.6o

### 7.1.7 Justering af CIRCO-bryggeenhedens akse

Det er muligt, at CIRCO-bryggeenheden ikke kan bringes i den rigtige position, fordi CIRCO-bryggeenhedens akse er fordrejet.

► CIRCO-bryggeenhedens akse kan drejes manuelt og må ikke drejes ved hjælp af værktøjer.

7.1.7



Gør følgende for at bringe CIRCO-bryggeenhedens akse i position igen:

- tryk på **start** for at bekræfte eller
- tryk på < eller > for at gennemse vedligeholdelsesmenuen

7.1.7a

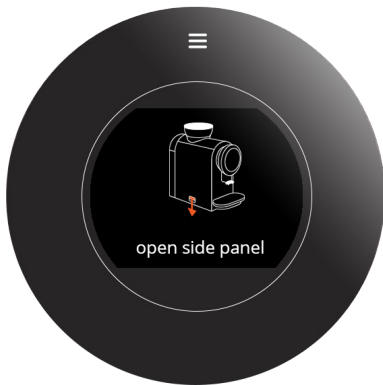

- åbn sidepanelet som vist på skærmen

► Når du har fjernet sidepanelet, vises næste skærm.

7.1.7b

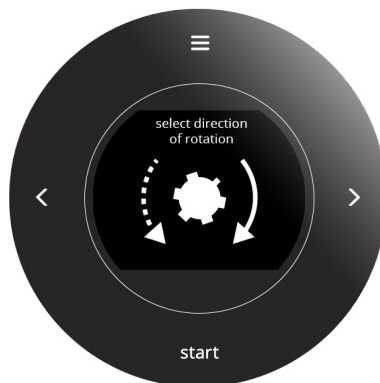

- tryk på < eller > for at bestemme drejereetningen
- tryk på **start** for at bekræfte gå til næste skærbillede





7.1.7c

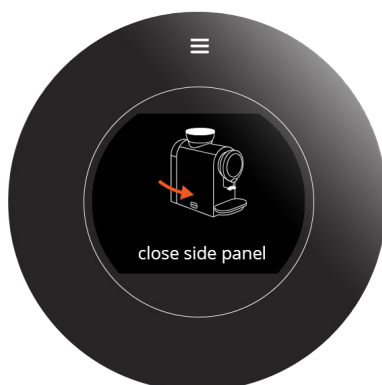

► Sidepanelet skal være lukket; ellers er der risiko for personskade på grund af de drejende dele.

• luk sidepanelet som vist på skærmen

► Når du har sat sidepanelet tilbage på plads, vises næste skærm.



7.1.7d

• tryk på **start** (og hold nede) for at dreje akslen

• tryk på > for at gå næste skærbillede

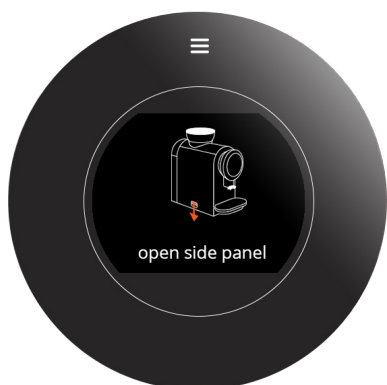

7.1.7e

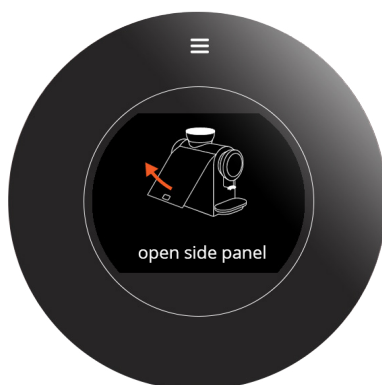

• åbn sidepanelet som vist på skærmen

► Når du har fjernet sidepanelet, vises næste skærm.



7.1.7f

Kan du anbringe CIRCO-bryggeenheden:

• tryk på < eller > for at vælge nej/ja

• tryk på **start** for at bekræfte

► JA er valgt:  
det næste skærbillede er [7.1.7g](#)

► NEJ er valgt:  
det næste skærbillede er [7.1.7b](#)



- luk sidepanelet som vist på skærmen
- ▶ Når du har sat sidepanelet tilbage på plads, er proceduren afsluttet og skærbillede [7.1.7](#) vises.

7.1.7g

### 7.1.8 Tællere

Tællerne viser, hvor mange drikke der er blevet tilberedt.

Selvavede drikke (se afsnit [7.2.1 på side 47](#)) tælles også og føjes til total maskintælleren, selv hvis de bliver slettet.

- ▶ *Den totale maskintæller tæller hvor drik, der er doseret af Sprso. Det er ikke muligt af se historikken af disse drikke.*
- ▶ *Varmtvandsdoseringer tælles, når mængden er mere end 20 ml.*



7.1.8

Tælleraflæsninger:

- tryk på **start** for at bekræfte eller
- tryk på < eller > for at gennemse vedligeholdelsesmenuen



7.1.8a

Samlede tællere:

- tryk på < eller > for at gennemse tællermenuen
  - ▶ *total dagtæller = totalen af alle dagtællere efter nulstilling*
  - ▶ *total driktæller = totalen af alle driktællere fra start (annullerede drikke er ikke medtaget)*



7.1.8b

Drikke registreret af dagtæller:

- tryk på < eller > for at gennemse tællermenuen
  - ▶ *dagtæller = enkelte drikke efter nulstilling*
  - ▶ *driktæller = enkelte drikke fra start (annullerede drikke er ikke medtaget)*

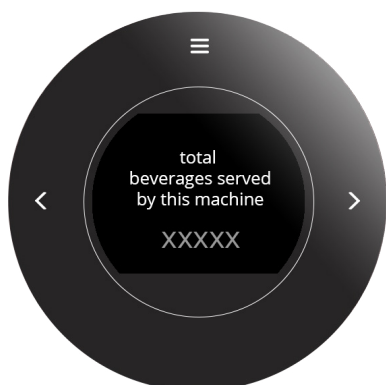

7.1.8c

Total maskintæller:

- tryk på < eller > for at gennemse tællermenue

▶ *total maskintæller = totalen af alle drikke, som er blevet tilberedt (inklusive slettede tilpassede drikke som i ["7.2.1 Opret din egen favoritkaffe"](#) på side 47)*

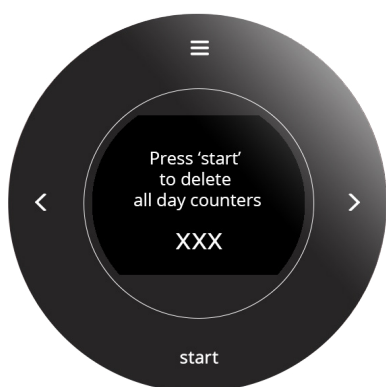

7.1.8d

Slet alle dagtællere:

- tryk på **start** for at bekræfte eller
- tryk på < eller > for at gennemse tællermenue

▶ *Dagtællere og de totale dagtællere er blevet nulstillet.*

### 7.1.9 Fejlhistorik

Der kan logges i alt 12 fejl til teknisk support. Når loggen er fuld, overskrives den første fejl. Yderligere oplysninger kan findes i afsnit "[9. Advarsler og fejlmeldinger](#)" på side 78.



7.1.9

Fejlhistorik:

- tryk på **start** for at bekræfte eller
- tryk på < eller > for at gennemse vedligeholdelsesmenuen

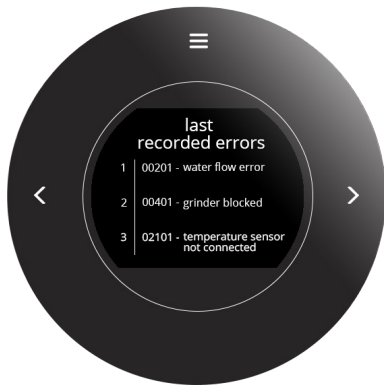

7.1.9a

Liste over fejlhistorik:

- tryk på < eller > for at gennemse fejlhistorikken
  - ▶ *Der kan logges i alt 12 fejl.  
Når loggen er fuld, overskrives den første fejl.*

## 7.2 Drikke

Tryk på startknappen **start** i programmenuen for at åbne drikmenuen.

Vælg en af de tilgængelige muligheder i "Drikmenuen":

- standarddrikke - justér styrke, intensitet og volumen
- tilpassede drikke - der kan tilføjes tre drikke, der er baseret på standarddrikkene
- drikprofiler - tre komplette sæt af standarddrikke

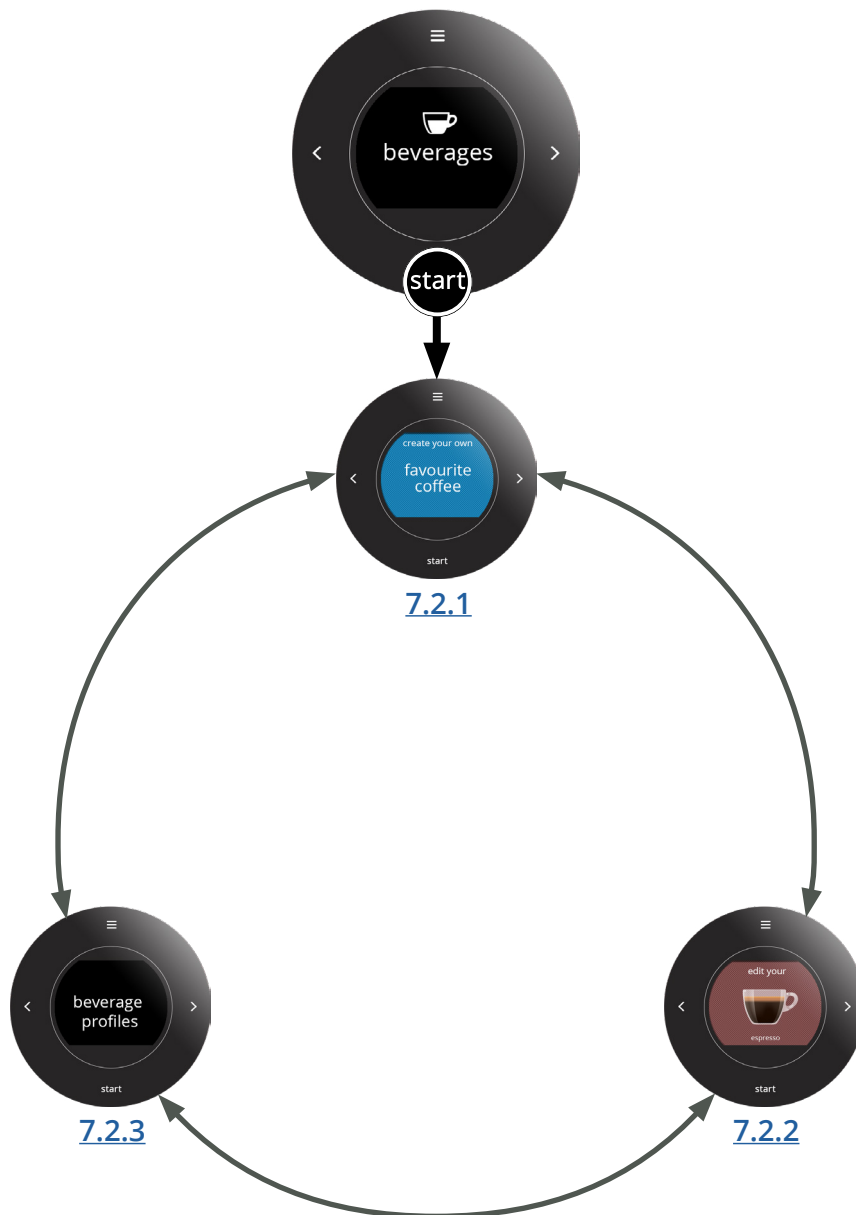

## 7.2.1 Opret din egen favoritkaffe

Du kan tilføje op til tre drikke, der er baseret på standarddrikkene.

Når du har skabt en egen drik, gemmes den med en identifikation ("navn på drik" | 1, " navn på drik " | 2 og " navn på drik " | 3) og den pågældende drik tilføjes automatisk til skærmbilledet "Valg af drikkevarer".



7.2.1

Skab en egen drik:

- tryk på **start** for at bekræfte eller
- tryk på < eller > for at gennemse drikmenuen

► *maksimum antallet tilpassede drikke er **ikke** nået: det næste skærmbillede er [7.2.1c](#)*



7.2.1a

Maksimumantallet på 3 egne drikke er nået

- tryk på < eller > for at vælge nej/ja
- tryk på **start** for at bekræfte

► *JA er valgt: det næste skærmbillede er [7.2.1b](#)*

► *NEJ er valgt: det næste skærmbillede er [7.2.1](#)*



7.2.1b

Erstat en egen drik:

- tryk på < eller > for at vælge en af de tilpassede drikke, der skal erstattes
- tryk på **start** for at bekræfte

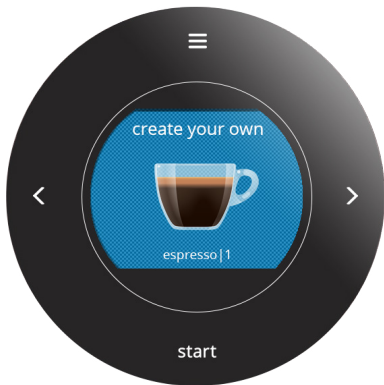

7.2.1c

Skab din egen drik:

- tryk på < eller > for fra karrusellen at vælge en standarddrik, som din egen drik skal være baseret på
- tryk på **start** for at bekræfte



7.2.1d

Indstil styrken og/eller funktionen intensitet:

- tryk på < eller > for at vælge styrken
- tryk på  for at slå funktionen intensitet til/fra
- tryk på **start** for at bekræfte
  - ▶ 2 bønner er basisstyrken.  
(1 bønne: -1 g, 3 bønner: +1 g)
  - ▶ Intensitet-funktionen øger bryggetiden med 10 %.



7.2.1e

Indstil volumenet:

- tryk på < eller > for at indstille volumenet
- tryk på **start** for at bekræfte
  - ▶ Se afsnit [10.2 på side 85](#) for indstillingerne for standardvoluminerne S, M og L pr. drik.



7.2.1f

Gem din egen drik.

- ▶ Sprso vender automatisk tilbage til skærmen [7.2.1](#).





7.2.1g

Der er ikke foretaget nogen ændringer, proceduren er afsluttet.

► *Sprso vender automatisk tilbage til skærmen [7.2.1](#).*

► *For at slette en egen drik, se "[7.2.2g](#)" på side 52.*

## 7.2.2 Tilpasning af standarddrikke

Indstillingerne for standarddrikkene kan ændres.

Mælkebaserede drikke vises altid i denne menu, men de kan ikke tilpasse, medmindre mælkeenheden er aktiveret i "[7.3.1 Mælkeenhed](#)" på side 55.

Så snart en *egen drik* er oprettet, vises den også her (se [7.2.2f](#)). Den eneste forskel i forhold til en standarddrik er, at en *egen drik* ikke kan slukkes (deaktiveres); den skal slettes.

7.2.2

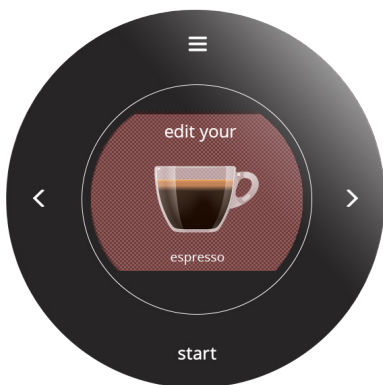

Tilpasning af en standarddrik:

- tryk på < eller > for at gennemse drikmenuen
- vælg en drik, som du vil tilpasse
- tryk på **start** for at bekræfte

7.2.2a



Deaktivering af en standarddrik:

- tryk på < eller > for at vælge nej/ja
- tryk på **start** for at bekræfte

- ▶ **JA er valgt:**  
tilbage til skærmen [7.2.2](#)
- ▶ **NEJ er valgt:**  
gå til næste skærbillede

7.2.2b



Indstil styrken og funktionen intensitet:

- tryk på < eller > for at vælge styrken
- tryk på ☕ for at slå funktionen intensitet til/fra
- tryk på **start** for at bekræfte

- ▶ **2 bønner er basisstyrken.**  
(1 bønne: -1 g,  
3 bønner: +1 g)
- ▶ **Intensitet-funktionen øger bryggetiden med 10 %.**



7.2.2c

Indstil volumenet:

- tryk på < eller > for at indstille volumenet
  - tryk på **start** for at bekræfte
- Se afsnit [10.2 på side 85](#) for indstillingerne for standardvoluminerne S, M og L pr. drik.



7.2.2d

Gem dine tilpasninger.

- Sprso vender automatisk tilbage til skærmen [7.2.2](#)



7.2.2e

Der er ikke foretaget nogen ændringer, proceduren er afsluttet.

- Sprso vender automatisk tilbage til skærmen [7.2.2](#).

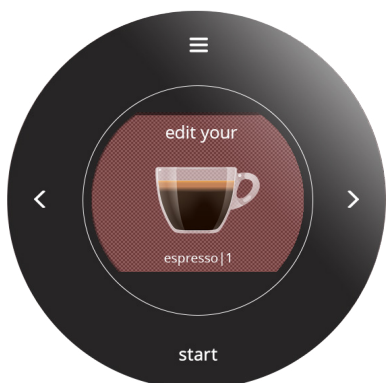

7.2.2f

Så snart en *egen drik* er oprettet, vises den også her. Den har samme status som standarddrikkene (den eneste forskel er at en standarddrik ikke kan deaktiveres og skal slettes):

- tryk på < eller > for at vælge en drik
- tryk på **start** for at bekræfte

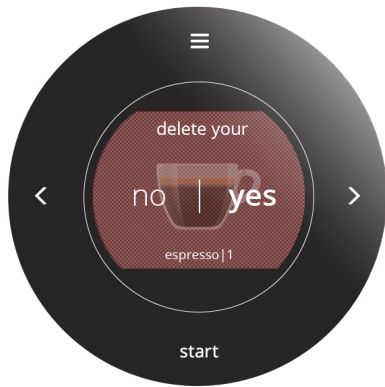

7.2.2g

Sletning af en *egen drik*:

- tryk på < eller > for at vælge nej/ja
- tryk på **start** for at bekræfte

▶ *JA er valgt:*

*det næste skærbillede er [7.2.1](#)*

▶ *NEJ er valgt:*

*det næste skærbillede er [7.2.2b](#)*

### 7.2.3 Drikprofiler

Sprso har 3 drikprofiler at vælge imellem under installationen.

Disse profiler tilbyder de samme drikke, men hver profil har en unik kombination af volumen og styrke for drikkene. Der kan vælges mellem følgende drikprofiler:

Drikprofil	Særlige kendetegn
profil #1	små mængder / stærk kaffe
profil #2	mellemstore mængder / almindelige styrker
profil #3	store mængder / almindelige styrker

► Se også afsnit "[10.2 Volumen pr. drik \(S / M / L\)](#)" på side 85



7.2.3

Vælg en profil til dine drikke:

- tryk på **start** for at bekræfte eller
- tryk på < eller > for at gennemse drikmenuen

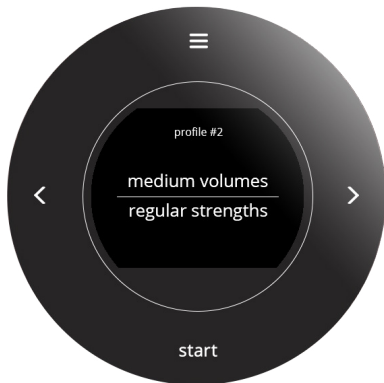

7.2.3a

Valg af profil:

- tryk på < eller > for at vælge en profil
- tryk på **start** for at bekræfte

## 7.3 Maskine

Du kan programmere følgende i maskinmenuen.

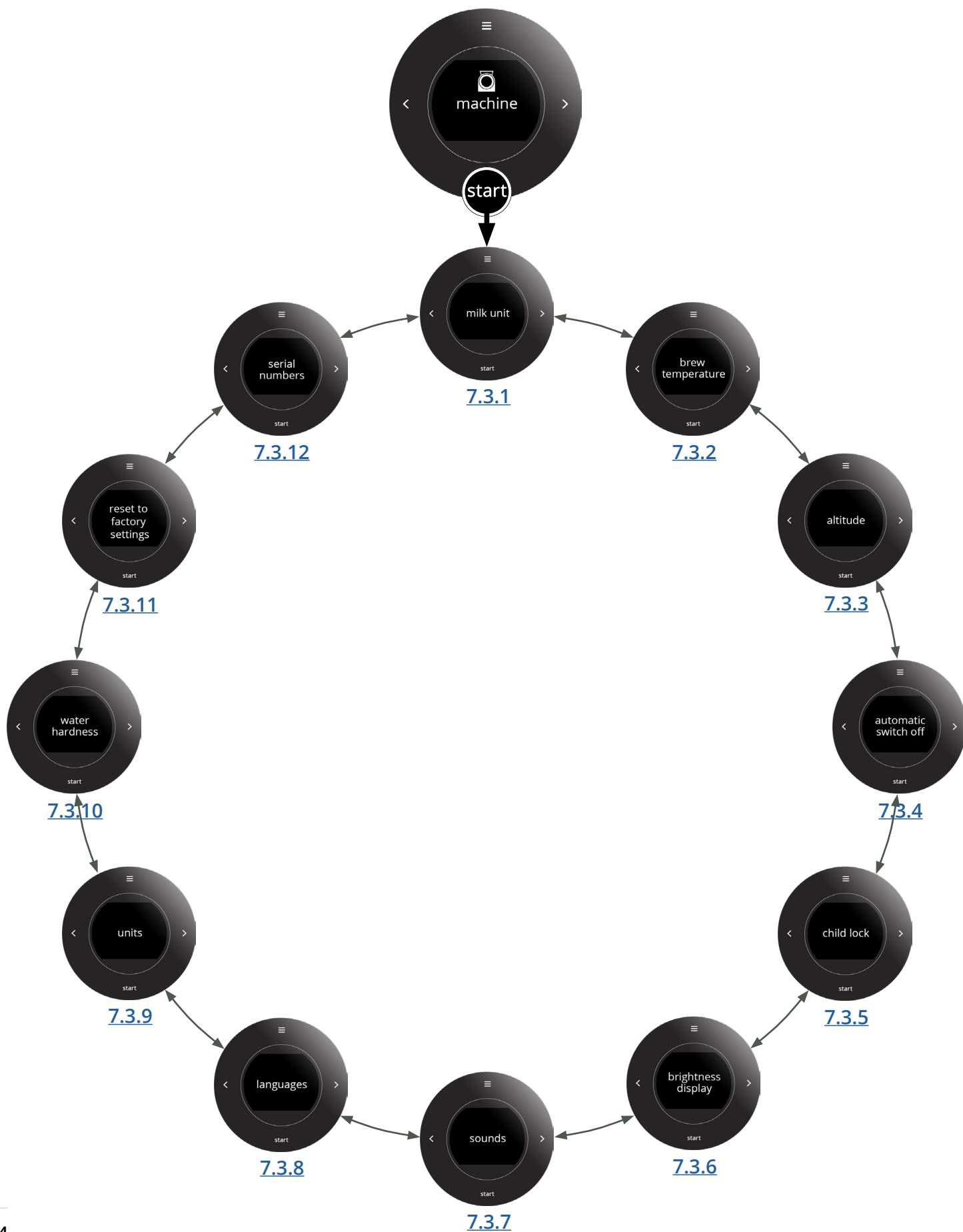

### 7.3.1 Mælkeenhed

En mælkeenhed/-køler kan tilføjes til Sprso.

Når du aktiverer mælkeenheden, kan du tilberede drikkevarer med mælke og alle relaterede menuer bliver tilgængelige. Meddelelser vedrørende rengøring og skylning bliver aktiveret.



7.3.1

Mælkeenhed:

- tryk på **start** for at bekræfte eller
- tryk på < eller > for at gennemse maskinmenuen



7.3.1a

Har du tilsluttet en mælkeenhed?

- tryk på < eller > for at vælge nej/ja
- tryk på **start** for at bekræfte



7.3.1b

Skærbillede med information:

- ▶ *Vises kun, hvis en mælkeenhed er aktiveret i softwaren.*
- tryk på > for at gå til maskinmenuen

### 7.3.2 Bryggetemperatur

Standardbryggetemperaturen kan justeres.

Temperaturen på alle drikke påvirkes af denne justering.

Hvis der vælges en anden højde over havets overflade (se afsnit "[7.3.3 Højde over havets overflade](#)" på side 57) ændres standardbryggetemperaturen automatisk.

#### Indstilling af temperaturen

lav  
 middel  
 høj

#### Temperatur

-4 °C (-7,2 °F) i forhold til standardbryggetemperaturen  
 standardbryggetemperatur  
 +2 °C (+3,6 °F) i forhold til standardbryggetemperaturen



7.3.2

Bryggetemperatur:

- tryk på **start** for at bekræfte eller
- tryk på < eller > for at gennemse maskinmenuen



7.3.2a

Justering af bryggetemperaturen:

- tryk på < eller > for at vælge en indstilling og
- tryk på **start** for at bekræfte



### 7.3.3 Højde over havets overflade

Indstillingen af højden over havets overflade, hvor Sprso anvendes (standard: normal nul), er nødvendig for at bestemme kogepunktet, der afhænger af det lokale atmosfæriske tryk. Kogepunktet ved normal nul er omkring 100 °C (212 °F), mens kogepunktet ved 2000 meters højde er lidt lavere 97 °C (206,6 °F).

Højde over havets overflade	Temperaturkompensation
0 - 1000	0 °C (32,0 °F)
1000 - 2000	-3 °C (-5,4 °F)
2000 - 3000	-6 °C (-10,8 °F)



7.3.3

Højde over havets overflade:

- tryk på **start** for at bekræfte eller
- tryk på < eller > for at gennemse maskinmenuen



7.3.3a

Justering af indstillingen for højde over havets overflade:

- tryk på < eller > for at vælge en indstilling og
- tryk på **start** for at bekræfte

### 7.3.4 Automatisk slukning

Efter et vist stykke tid skifter Sprso automatisk til en energibesparende tilstand for at opnå et lavere strømforbrug, se også afsnit "[4. Standby](#)" på side 9.

#### Automatisk slukning:

- deaktiveret
- efter 30 minutter
- efter 1 time
- efter 2 timer
- efter 4 timer



7.3.4

Automatisk slukning:

- tryk på **start** for at bekræfte eller
- tryk på < eller > for at gennemse maskinmenuen



7.3.4a

Justering af funktionen Automatisk slukning:

- tryk på < eller > for at vælge en indstilling og
- tryk på **start** for at bekræfte

### 7.3.5 Børnelås

Vælg denne indstilling for at forhindre farlige situationer på grund af utilsigtede handlinger, f.eks. børn, som ikke er under opsyn, og som trykker på betjeningselementerne.

Børnelåsen aktiveres og betjeningselementerne slukkes automatisk, når du trykker på de to navigationsknapper (< >) på samme tid i 5 sekunder.

Hvis der trykkes på en knap, mens børnelåsen er aktiveret, tændes skærmen, og der vises en meddelelse, se [7.3.5b](#).

Tryk igen på de to navigationsknapper (< >) på samme tid i 5 sekunder for at deaktivere børnelåsen.



7.3.5

Børnelås:

- tryk på **start** for at bekræfte eller
- tryk på < eller > for at gennemse maskinmenuen



7.3.5a

Vil du bruge børnelåsen?

- tryk på < eller > for at vælge nej/ja
- tryk på **start** for at bekræfte

▶ *JA er valgt:*

*det næste skærbillede er [7.3.5b](#)*

▶ *NEJ er valgt:*

*det næste skærbillede er [7.3.5](#)*



7.3.5b

Skærbillede med information:

- tryk på **start** for at bekræfte

### 7.3.6 Skærbilledets lysstyrke

Skærbilledets lysstyrke kan justeres i 5 trin og justeringen ses med det samme.



7.3.6

Skærbilledets lysstyrke:

- tryk på **start** for at bekræfte eller
- tryk på < eller > for at gennemse maskinmenuen

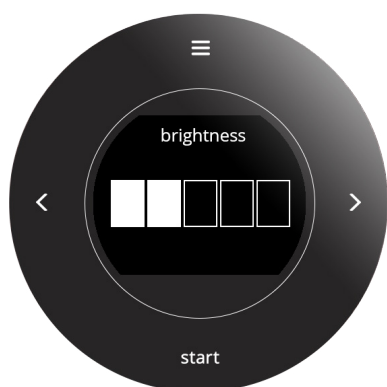

7.3.6a

Justér skærbilledets lysstyrke:

- tryk på < eller > for at vælge en indstilling og
- tryk på **start** for at bekræfte

### 7.3.7 Lyde

Der anvendes lydsignaler for at give feedback.

Der er 3 forskellige toner. Lydens tone og lydstyrke kan ikke justeres.

Tone	Hvornår	Justeringstype
1	Opstart, advarsel før skylning, slut på proces eller hvis en følgende handling er påkrævet	kan ikke justeres
2	Lyde for meldinger	til/fra
3	Lyde for knapper	til/fra

7.3.7



Lyde:

- tryk på **start** for at bekræfte eller
- tryk på < eller > for at gennemse maskinmenuen

7.3.7a



Lyde for meldinger:

- tryk på < eller > for at vælge lyde for meldinger eller lyde for knapper
- tryk på **start** for at bekræfte lyde for meldinger

7.3.7b



Slå lyde ved meldinger og advarsler til/fra:

- tryk på < eller > for at vælge nej/ja
- tryk på **start** for at bekræfte



7.3.7c

Lyd når du trykker på en knap:

- tryk på < eller > for at vælge lyde for knapper eller lyde for meldinger
- tryk på **start** for at bekræfte lyde for knapper



7.3.7d

Slå feedback i form af lyde for knapper til/fra:

- tryk på < eller > for at vælge nej/ja
- tryk på **start** for at bekræfte

### 7.3.8 Sprog

Engelsk er standardsproget.

Der kan vælges mellem følgende sprog:

- English
- Norsk
- Polski
- Nederlands
- Svenska
- Deutsch
- Français
- Italiano
- Español
- Português
- Dansk
- Suomi
- Ελληνικά
- Magyar
- Română
- Čeština
- Русский
- English (US)
- Español (US)
- Français (CA)
- Português (BR)
- Türkçe
- український



7.3.8

Valg af sprog:

- tryk på **start** for at bekræfte eller
- tryk på < eller > for at gennemse maskinmenuen



7.3.8a

Vælg dit sprog:

- tryk på < eller > for at vælge et sprog og
- tryk på **start** for at bekræfte

### 7.3.9 Enheder

Enhederne for volumen og højde over havets overflade kan ændres.

Alle variabler i Sprso er baseret på det internationale system af enheder (SI); alle andre er beregnet baseret på det.



7.3.9

Enheder:

- tryk på **start** for at bekræfte eller
- tryk på < eller > for at gennemse maskinmenuen



7.3.9a

Volumenenheder:

- tryk på < eller > for at vælge enhederne for volumen eller højde over havets overflade
- vælg volumenenheder
- tryk på **start** for at bekræfte



7.3.9b

Ændr volumenenheder:

- tryk på < eller > for at vælge ml/l eller fl.oz/gal
- tryk på **start** for at bekræfte





7.3.9c

- Enheder for højde over havets overflade:
- tryk på < eller > for at vælge enhederne for højde over havets overflade eller volumen
  - vælg enheder for højde over havets overflade
  - tryk på **start** for at bekræfte



7.3.9d

- Ændr enheder for højde over havets overflade:
- tryk på < eller > for at vælge meter eller feet (fod)
  - tryk på **start** for at bekræfte

### 7.3.10 Vandhårdhed

Det er vigtigt at vide vandhårdheden på det sted, hvor Sprso anvendes for at indstille afkalkningssignalet.

Spørg det lokale vandværk om vandets hårdhedsgrad eller mål selv vandets hårdhedsgrad med vandhårdhedstesteren (i h.t. de tilsvarende instruktioner).



7.3.10

Vandhårdhed:

- tryk på **start** for at bekræfte eller
- tryk på < eller > for at gennemse maskinmenuen



7.3.10a

Justering af indstillingen for vandhårdhed:

- tryk på < eller > for at vælge en indstilling og
- tryk på **start** for at bekræfte

► *Vandhårdheden er som standard indstillet til "gennemsnitlig" (7-14 °dH), se afsnit ["10.1 Oplysninger om vandhårdhed og filteret"](#) på side 85.*

### 7.3.11 Nulstilling til standardindstillinger

De tilpassede indstillinger kan nulstilles til standardindstillingerne på 3 måder.

Valgt valgmulighed	Resultat
Nulstil indstillingerne for drikke	Alle drikke nulstilles til standardindstillingerne <i>med undtagelse af de drikke, du har oprettet i <a href="#">7.2.1 på side 47</a>.</i>
Nulstil maskinindstillingerne	Alle indstillinger, som du har ændret i afsnit <a href="#">7.3</a> , nulstilles til standardindstillingerne. Driktællerne nulstilles også.
Nulstil til standardindstillingerne	Profilen og alle drikke nulstilles til standardindstillingerne <i>inklusive de drikke, du har oprettet i <a href="#">7.2.1 på side 47</a>.</i> Alle indstillinger, som du har ændret i afsnit <a href="#">7.3</a> , nulstilles til standardindstillingerne. ▶ <i>Totaltælleren og afkalkningstælleren nulstilles ikke.</i>

7.3.11



Nulstil til standardindstillinger:

- tryk på **start** for at bekræfte eller
- tryk på < eller > for at gennemse maskinmenuen

7.3.11a

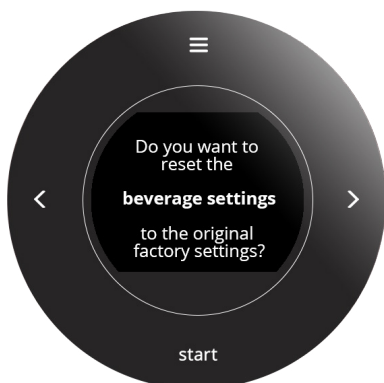

Nulstil indstillingerne for drikke:

- tryk på < eller > for at gennemse menuen nulstil til standardindstillinger
- tryk på **start** for at nulstille indstillingerne for drikke

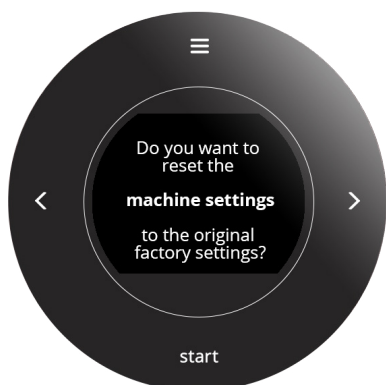

7.3.11b

Nulstil maskinindstillingerne:

- tryk på < eller > for at gennemse menuen nulstil til standardindstillinger
- tryk på **start** for at nulstille maskinindstillingerne

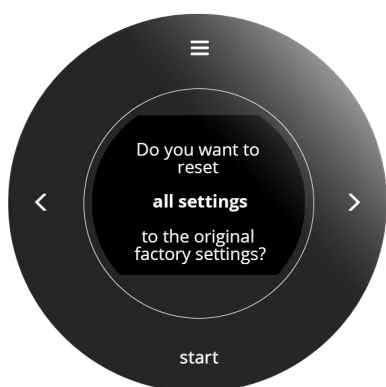

7.3.11c

Nulstil til standardindstillingerne:

- tryk på < eller > for at gennemse menuen nulstil til standardindstillinger
  - tryk på **start** for at nulstille *alle* indstillinger
- *Sprso starter med skærbilledet [2a på side 4](#)*

### 7.3.12 Information om maskinen og softwaren

Serienumret og softwareversionerne kan kontrolleres. Dette er vigtige oplysninger ved en anmodning om service.



7.3.12

Serienumre:

- tryk på **start** for at bekræfte eller
- tryk på < eller > for at gennemse maskinmenuen



7.3.12a

Maskinens serienummer:

- tryk på < eller > for at se softwarens versionsnumre
- ▶ *Maskinens unikke serienummer er vist her.*



7.3.12b

Softwarens versionsnummer:

- tryk på < eller > for at se maskinens serienummer
- ▶ *Følgende softwareversioner er vist her:*
  - » Grænseflade (HMI)
  - » I/O-kort
  - » Opskrifts- og konfigurationsfil.

## 7.4 Online-hjælp

Online-informationer er tilgængelige via QR-koden på skærmen.



7.4.1

Online-information:

- tryk på **start** for at bekræfte eller
- tryk på < eller > for at gennemse maskinmenuen

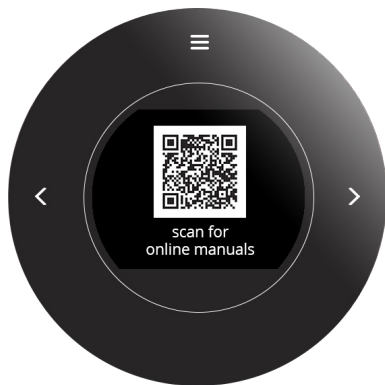

7.4.1a

Online-manualer:

- tryk på < eller > for at gennemse de tilgængelige QR-koder
- scan QR-koden for at downloade de(n) sidste online-manual(er) fra internettet



7.4.1b

Online-instruktionsvideoer:

- tryk på < eller > for at gennemse de tilgængelige QR-koder
- scan QR-koden for at downloade de(n) sidste online-instruktionsvideo(er) fra internettet

## 8. Særlige forhold

### 8.1 CIRCO-bryggeenheden er monteret delvist (fejl 10015)

Efter at der er udført vedligeholdelsesarbejde på CIRCO-bryggeenheden, er det muligt, at CIRCO-bryggeenhedens hus ikke kan bringes i den rigtige position, fordi CIRCO-bryggeenhedens akse er drejet.

Luk side-/servicepanelet. Dette aktiverer meddelelsen ([8.1a](#)); følg derefter instruktionerne på skærmen for at løse problemet.

- ▶ CIRCO-bryggeenhedens akse kan ikke drejes manuelt eller ved hjælp af værktøjer.

8.1a



Skærbillede med information:

- tryk på > for at starte nulstillingen

8.1b

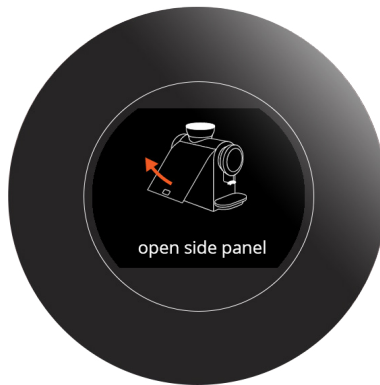
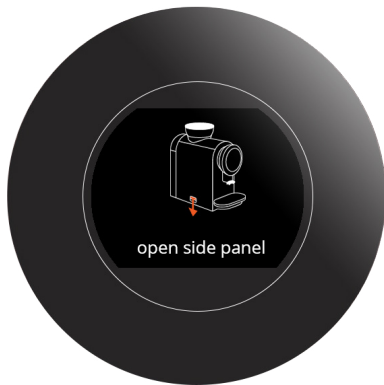

- åbn sidepanelet som vist på skærmen

- ▶ Når du har fjernet sidepanelet, vises næste skærm.

8.1c



Kontrollér, om hele CIRCO-bryggeenheden kan anbringes:

- tryk på < eller > for at vælge nej/ja
- tryk på start for at bekræfte

- ▶ JA er valgt: det næste skærbillede er [8.1j](#)

- ▶ NEJ er valgt: gå til næste skærbillede

CIRCO-bryggeenheden skal anbringes i en anden position:  
• tryk på > for at gå til næste skærbillede



8.1d



8.1e

- tryk på < eller > for at vælge drejereetningen
- tryk på **start** for at bekræfte

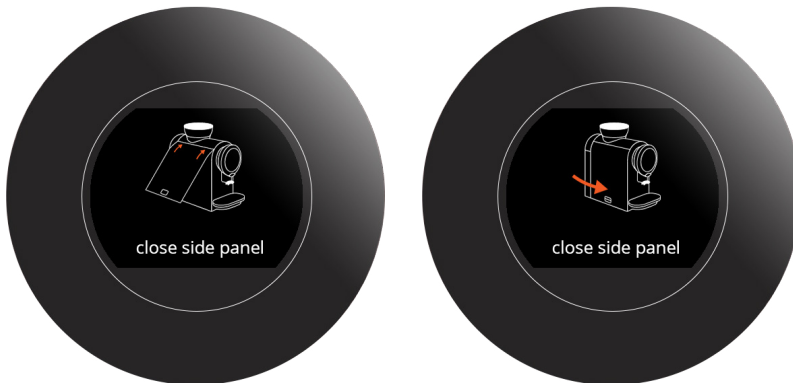

8.1f

- ▶ *Sidepanelet skal være lukket; ellers er der risiko for personskade på grund af de drejende dele.*
- luk sidepanelet som vist på skærmen
- ▶ *Når du har sat sidepanelet tilbage på plads, vises næste skærm.*



8.1g

- tryk på **start** (og hold nede) for at dreje akslen
- tryk på > for at gå til næste skærbillede



8.1h

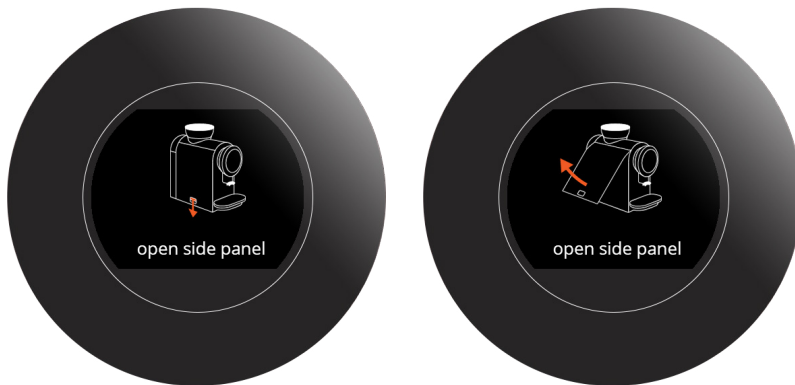

- åbn sidepanelet som vist på skærmen

► Når du har fjernet sidepanelet, vises næste skærm.

8.1i



Kan du anbringe CIRCO-bryggeenheden:

- tryk på < eller > for at vælge nej/ja
- tryk på **start** for at bekræfte

► *NEJ er valgt:*  
det næste skærbillede er [8.1e](#)

► *JA er valgt:*  
gå til næste skærbillede

8.1j

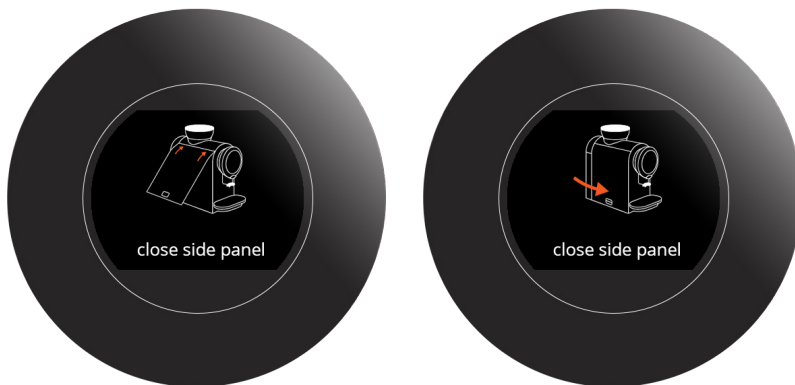

- luk sidepanelet som vist på skærmen

► Når du har sat sidepanelet tilbage på plads, vises "skærmen Valg af drikkevarer".

8.1k



Nulstilling af CIRCO-bryggeenheden er afsluttet

## 8.2 CIRCO-bryggeenheden fejlfunktion (fejl 04104)

CIRCO-bryggeenheden er blokeret eller defekt.

Hvis ingen bevægelse er registreret, vises fejlmeldingen, se [8.2a](#).

► CIRCO-bryggeenhedens akse kan ikke drejes manuelt eller ved hjælp af værktøjer.

8.2a



Skærbillede med information:

- tryk på > for at starte nulstillingen

8.2b

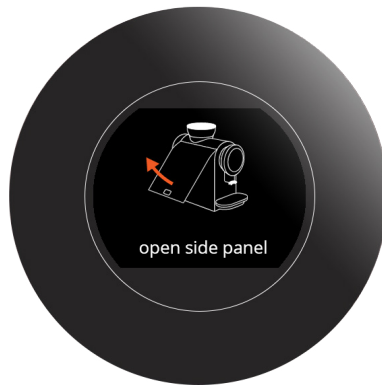
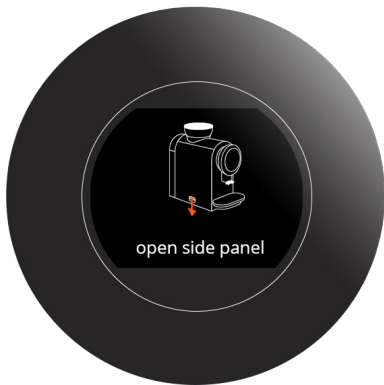

- åbn sidepanelet som vist på skærmen

► Når du har fjernet sidepanelet, vises næste skærm.

8.2c



Skærbillede med information:

- følg instruktionerne på skærmen
- tryk på > for at gå til næste skærbillede



8.2d

Kontrollér, om hele CIRCO-bryggeenheden kan anbringes:

- tryk på < eller > for at vælge nej/ja
- tryk på **start** for at bekræfte

- ▶ *JA er valgt:*  
det næste skærbillede er [8.2m](#)
- ▶ *NEJ er valgt:*  
gå til næste skærbillede

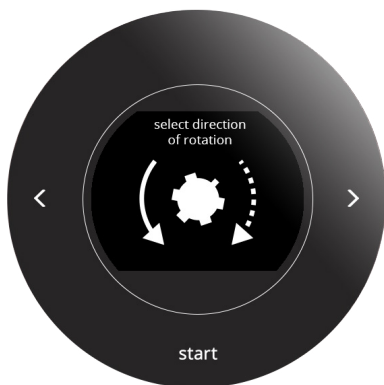

8.2e

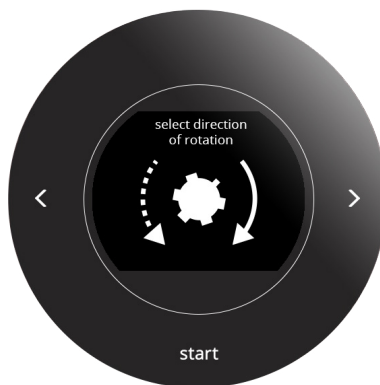

- tryk på < eller > for at vælge drejeretningen
- tryk på **start** for at bekræfte



8.2f

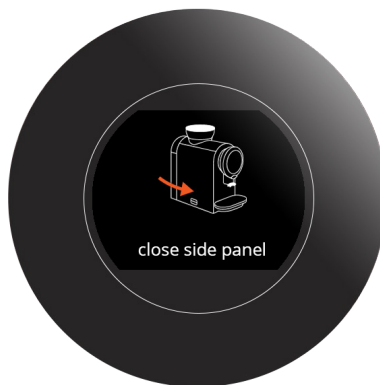

- ▶ *Sidepanelet skal være lukket; ellers er der risiko for personskade på grund af de drejende dele.*
- luk sidepanelet som vist på skærmen
- ▶ *Når du har sat sidepanelet tilbage på plads, vises næste skærm.*



8.2g

- tryk på **start** (og hold nede) for at dreje akslen
- tryk på > for at gå næste skærbillede

- åbn sidepanelet som vist på skærmen

► Når du har fjernet sidepanelet, vises næste skærm.

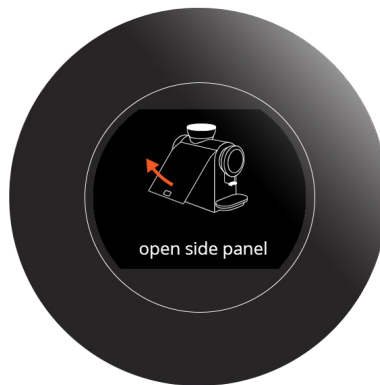
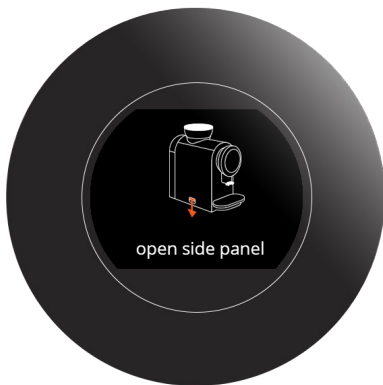

8.2h



Kan du anbringe CIRCO-bryggeenheden:

- tryk på < eller > for at vælge nej/ja
- tryk på **start** for at bekræfte

► *NEJ er valgt:*

*det næste skærbillede er [8.2i](#)*

► *JA er valgt:*

*det næste skærbillede er [8.2m](#)*

8.2i

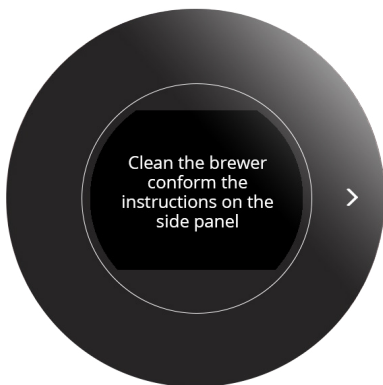

Skærbillede med information:

- følg instruktionerne på skærmen
- tryk på > for at gå til næste skærbillede

8.2j



Kontrollér, om hele CIRCO-bryggeenheden kan anbringes:

- tryk på < eller > for at vælge nej/ja
- tryk på **start** for at bekræfte

► *NEJ er valgt:*

*gå til næste skærbillede*

► *JA er valgt:*

*det næste skærbillede er [8.2m](#)*

8.2k

Skærbillede med information:

- tryk på > for at gå til skærmen [8.2e](#)



8.2l

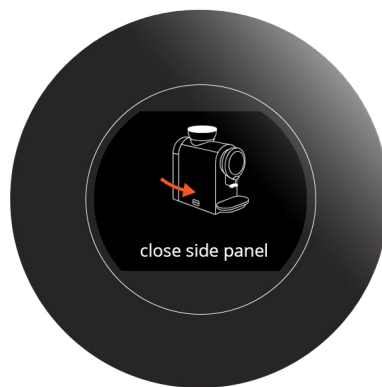

- luk sidepanelet som vist på skærmen
- ▶ Når du har sat sidepanelet tilbage på plads, vises "skærmen Valg af drikkevarer".

8.2m

Nulstilling af CIRCO-bryggeenheden er afsluttet



8.2n

## 9. Advarsler og fejlmeldinger

### 9.1 Advarsler

Advarsler bruges til at informere operatøren om en tilstand, der kan forhindre Sprso i at fungere korrekt. Generelt vises advarsler efter tilberedning af en drik.

► *Advarsler vises i 30 sekunder.*

*En melding kan vises igen ved at trykke på en vilkårlig knap (bortset fra menuknappen).*

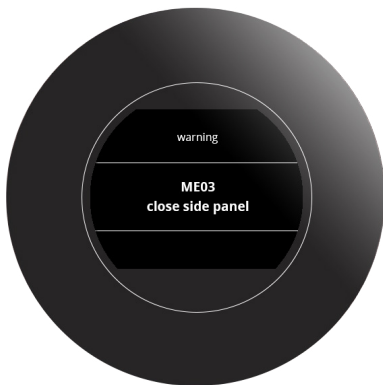

*Derefter er menuen fortsat tilgængelig.*

Eksempel på advarsel



9.1a

Nr.	Meddelelse	Beskrivelse	Betingelse for nulstilling
ME01	fyld eller anbring vandbeholder	der er ikke registreret vand i vandbeholderen, eller vandbeholderen er ikke til stede	<ul style="list-style-type: none"> <li>fyld vand på vandbeholderen eller anbring vandbeholderen i den rigtige position</li> </ul>
ME02	ikke relevant		
ME03	luk sidepanel	side-/servicepanel er ikke i den rigtige position	<ul style="list-style-type: none"> <li>luk side-/servicepanel (i den rigtige position)</li> </ul>
ME04	anbring drypbakken + affaldsspanden	affaldsspanden er ikke på plads	<ul style="list-style-type: none"> <li>anbring drypbakken med affaldsspanden (i den rigtige position)</li> </ul>
ME05	tøm affaldsspanden Ikonet nedenfor vises på skærmen "Valg af drikkevarer". 	affaldsspanden er fuld og skal tømmes eller tælleren for affaldsspanden er overskredet	<ul style="list-style-type: none"> <li>fjern drypbakken, tøm affaldsspanden inklusive drypbakken og sæt delene tilbage i den rigtige position</li> </ul>
ME06	ikke relevant		

Nr.	Meddelelse	Beskrivelse	Betingelse for nulstilling
ME07	rengør mælkesystem	vises, når skylning af maskinen eller skylning før opstart er aktiv og en mælkeenhed er aktiveret i softwaren	<ul style="list-style-type: none"> <li>• det er kun en påmindelse</li> </ul>
ME08	gør CIRCO-bryggeenheden ren Ikonet nedenfor vises på skærmen "Valg af drikkevarer". 	maksimum for tælleren for rengøringsproceduren af CIRCO-bryggeenheden er nået (den første melding vises efter 125 bryggecyklusser - meldingen gentages efter hver tilberedning af en drik baseret på kaffe, indtil CIRCO-bryggeren bliver gjort ren)	<ul style="list-style-type: none"> <li>• udfør proceduren beskrevet i afsnit "<a href="#">7.1.3 Rengøring af kaffesystemet</a>" på side 25</li> </ul>
ME09	udskift vandfilter Ikonet nedenfor vises på skærmen "Valg af drikkevarer". 	maksimum for vandfilterets tæller er nået (meldingen vises, efter at "XX" antal af liter vand er registreret af vandtælleren og gentages efter hver 11. drik)	<ul style="list-style-type: none"> <li>• udskift vandfilteret og bekræft udskiftningen i dette afsnit "<a href="#">7.1.6 Vandfilter</a>" på side 35</li> </ul>
ME10	afkalk maskine	maksimum for tælleren for afkalkning er nået (meldingen gentages efter hver 9. drik)	<ul style="list-style-type: none"> <li>• afkalk Sprso som beskrevet i afsnit "<a href="#">7.1.5 Afkalkning</a>" på side 30)</li> </ul>
ME11	ikke relevant		
ME12	CIRCO-bryggeenheden er blokeret eller tilstoppet på grund af for meget formalet kaffe i CIRCO-bryggeenheden	CIRCO-bryggeenheden er blokeret. for meget formalet kaffe i CIRCO-bryggeenheden eller en blokering	<ul style="list-style-type: none"> <li>• fjern blokeringen</li> </ul>

## 9.2 Fejlmeldinger

Fejlmeddelelser vises, når der er registreret fejl af maskinens operativsystem.

Afhængigt af fejlen forbliver den aktiv eller kan løses automatisk, og fejlmeldingen forsvinder af sig selv.

Fejlmeldingen gemmes i fejlloggen (se afsnit "[7.1.9 Fejlhistorik](#)" på side 45).

Sprso kan logge i maks. 12 fejl til teknisk support. Når loggen er fuld, overskrives den første fejl.

► *Der kan trykkes på startknappen for at genstarte Sprso.*

*Kontakt forhandleren, hvis fejlmeldingen vises igen efter at den relevante handling for at afhjælpe fejlen er udført.*

Eksempel på fejlmelding



9.2a

Nr.	Fejl	Beskrivelse	Betingelse for nulstilling
00000	kommunikation mislykket	ingen kommunikation mellem HMI- og I/O-kort	<ul style="list-style-type: none"> <li>tryk på startknappen, maskinen genstartes                             <ul style="list-style-type: none"> <li>» hvis fejlen varer ved, skal du kontakte din forhandler</li> </ul> </li> </ul>
00201	ingen vandstrøm registreret	ingen vandstrøm detekteret i systemet	<ul style="list-style-type: none"> <li>gør vandbeholderen ren</li> <li>fyld vand på vandbeholderen og anbring vandbeholderen i den rigtige position</li> <li>tryk på startknappen, maskinen genstartes                             <ul style="list-style-type: none"> <li>» hvis fejlen varer ved, skal du kontakte din forhandler</li> </ul> </li> </ul>



Nr.	Fejl	Beskrivelse	Betingelse for nulstilling
00401	kværn blokeret	kværnen er blokeret eller gået i stykker	<ul style="list-style-type: none"> <li>• fjern alle bønner fra kværnen med en støvsuger</li> <li>• tryk på startknappen, maskinen genstartes               <ul style="list-style-type: none"> <li>» hvis fejlen varer ved, skal du kontakte din forhandler</li> </ul> </li> </ul>
02101	temperatursensor ikke tilsluttet	temperatursensoren er ikke tilsluttet eller udlæsningen er ugyldig	<ul style="list-style-type: none"> <li>• tryk på startknappen, maskinen genstartes               <ul style="list-style-type: none"> <li>» hvis fejlen varer ved, skal du kontakte din forhandler</li> <li>» hvis fejlen varer ved, skal du kontakte din forhandler</li> </ul> </li> </ul>
02102	temperatursensor-værdi	udlæsning af temperatursensor er ugyldig	<ul style="list-style-type: none"> <li>• tryk på startknappen, maskinen genstartes               <ul style="list-style-type: none"> <li>» hvis fejlen varer ved, skal du kontakte din forhandler</li> </ul> </li> </ul>
02203	varmeelementbeskyttelse	varmeelementet er overophedet eller defekt	<ul style="list-style-type: none"> <li>• tryk på startknappen, maskinen genstartes               <ul style="list-style-type: none"> <li>» hvis fejlen varer ved, skal du kontakte din forhandler</li> </ul> </li> </ul>
04104	fejlfunktion i bryggeenheden	CIRCO-bryggeenheden er blokeret eller defekt	<ul style="list-style-type: none"> <li>• tryk på startknappen, maskinen genstartes</li> <li>• følg proceduren i afsnit <a href="#">8.2 på side 74</a> <ul style="list-style-type: none"> <li>» hvis fejlen varer ved, skal du kontakte din forhandler</li> </ul> </li> </ul>
10001	I/O-Error	fejl i I/O-sikkerhedskontrol	<ul style="list-style-type: none"> <li>• tryk på startknappen, maskinen genstartes               <ul style="list-style-type: none"> <li>» hvis fejlen varer ved, skal du kontakte din forhandler</li> </ul> </li> </ul>
10011	varmelegeme reagerer ikke	dosering ikke inden for en rimelig tid	<ul style="list-style-type: none"> <li>• tryk på startknappen, maskinen genstartes               <ul style="list-style-type: none"> <li>» hvis fejlen varer ved, skal du kontakte din forhandler</li> </ul> </li> </ul>

<b>Nr.</b>	<b>Fejl</b>	<b>Beskrivelse</b>	<b>Betingelse for nulstilling</b>
10015	bryggeenhed monteret delvist	maskinen kan ikke bestemme CIRCO-bryggeenhedens startposition	<ul style="list-style-type: none"><li>• tryk på startknappen, maskinen genstartes</li><li>• følg proceduren i afsnit <a href="#">8.1 på side 71</a><ul style="list-style-type: none"><li>» hvis fejlen varer ved, skal du kontakte din forhandler</li></ul></li></ul>

### 9.3 Andre problemer

Ud over de meddelelser og fejl, der findes på maskinen, kan der opstå en række andre problemer; disse problemer er beskrevet nedenfor.

Beskrivelse af problemet	Mulig årsag	Kontroller følgende
efter at have valgt kaffe, serveres der hverken kaffe eller varmt vand	intern funktionsfejl	<ul style="list-style-type: none"> <li>• træk stikket ud af stikkontakten, vent mindst 10 sekunder, og sæt stikket i stikkontakten igen               <ul style="list-style-type: none"> <li>» hvis fejlen varer ved, skal du kontakte din forhandler</li> </ul> </li> </ul>
efter at have valgt kaffe, er der mindre kaffe i koppen end normalt	intern funktionsfejl	<ul style="list-style-type: none"> <li>• træk stikket ud af stikkontakten, vent mindst 10 sekunder, og sæt stikket i stikkontakten igen               <ul style="list-style-type: none"> <li>» hvis fejlen varer ved, skal du kontakte din forhandler</li> </ul> </li> </ul>
efter at der er valgt kaffe, serveres der ingen kaffe, men kun varmt vand	bønnebeholder tom	<ul style="list-style-type: none"> <li>• fylde bønnebeholder</li> </ul>
	der mangler et udtag til kværn	<ul style="list-style-type: none"> <li>• placere kværnens udløb i den korrekte position</li> </ul>
displayet tændes ikke	ingen strøm i stikkontakten	<ul style="list-style-type: none"> <li>• strømforsyning på stikkontakten</li> </ul>
	intern funktionsfejl	<ul style="list-style-type: none"> <li>• træk stikket ud af stikkontakten, vent mindst 10 sekunder, og sæt stikket i stikkontakten igen               <ul style="list-style-type: none"> <li>» hvis fejlen varer ved, skal du kontakte din forhandler</li> </ul> </li> </ul>
knappe omkring displayet fungerer ikke	knapperne skal rengøres	<ul style="list-style-type: none"> <li>• træk stikket ud af stikkontakten, rengør skærmen på Sprso med en fugtig klud og tør med en blød klud</li> </ul>
	intern funktionsfejl	<ul style="list-style-type: none"> <li>• træk stikket ud af stikkontakten, vent mindst 10 sekunder, og sæt stikket i stikkontakten igen               <ul style="list-style-type: none"> <li>» hvis fejlen varer ved, skal du kontakte din forhandler</li> </ul> </li> </ul>
ingen crema på kaffedrikke	CIRCO bryggeenheden er ikke rengjort	<ul style="list-style-type: none"> <li>• udføre den procedure, der er beskrevet i afsnit <a href="#">7.1.3 på side 25</a></li> </ul>
	CIRCO bryggeenheden er defekt/brudt	<ul style="list-style-type: none"> <li>• Desuden rengøres og kontrolleres alle dele af bryggeenheden manuelt som beskrevet i afsnit <a href="#">6.2.3 på side 16</a></li> </ul>

Beskrivelse af problemet	Mulig årsag	Kontroller følgende
ingen mælk doseret	mælkebeholderen eller mælkekartonen er tom	<ul style="list-style-type: none"> <li>genopfyld beholderen med mælk eller udskift mælkekartone</li> </ul>
	mælketilslutning og slange er ikke korrekt på plads	<ul style="list-style-type: none"> <li>placer mælketilslutning og slange i den korrekte position, se afsnit <a href="#">10.5 på side 89</a></li> </ul>
	intern funktionsfejl	<ul style="list-style-type: none"> <li>træk stikket ud af stikkontakten, vent mindst 10 sekunder, og sæt stikket i stikkontakten igen               <ul style="list-style-type: none"> <li>» hvis fejlen varer ved, skal du kontakte din forhandler</li> </ul> </li> </ul>
dårligt mælkeskum	udløb ikke korrekt på plads	<ul style="list-style-type: none"> <li>placer udløb i den korrekte position, se afsnit <a href="#">6.2.1 på side 14</a></li> </ul>
	udløb er ikke rengjort	<ul style="list-style-type: none"> <li>udføre mælkerensningsproceduren, se afsnit <a href="#">7.1.2 på side 22</a></li> </ul>
	mælketilslutning er ikke korrekt på plads	<ul style="list-style-type: none"> <li>placer mælketilslutning i den korrekte position, se afsnit <a href="#">10.5 på side 89</a></li> </ul>
	intern funktionsfejl	<ul style="list-style-type: none"> <li>træk stikket ud af stikkontakten, vent mindst 10 sekunder, og sæt stikket i stikkontakten igen               <ul style="list-style-type: none"> <li>» hvis fejlen varer ved, skal du kontakte din forhandler</li> </ul> </li> </ul>
mælken sprudler meget	mælketemperatur	<ul style="list-style-type: none"> <li>den optimale mælketemperatur er 5 °C; <i>jo varmere mælken er, jo dårligere er kvaliteten af det producerede skum</i></li> </ul>
	mælketilslutning er ikke korrekt på plads	<ul style="list-style-type: none"> <li>placer mælketilslutning i den korrekte position, se afsnit <a href="#">10.5 på side 89</a></li> </ul>
vand under maskinen	vandbeholder ikke korrekt på plads	<ul style="list-style-type: none"> <li>placere vandbeholderen i den korrekte position</li> </ul>
	drypbakke og affaldsspand ikke tømmes til tiden	<ul style="list-style-type: none"> <li>tøm drypbakken og affaldsspanden, ryd op efter spild</li> </ul>
	intern funktionsfejl	<ul style="list-style-type: none"> <li>træk stikket ud af stikkontakten, vent mindst 10 sekunder, og sæt stikket i stikkontakten igen               <ul style="list-style-type: none"> <li>» hvis fejlen varer ved, skal du kontakte din forhandler</li> </ul> </li> </ul>

## 10. Bilag

### 10.1 Oplysninger om vandhårdhed og filteret

	meget blødt	blødt	gennemsnitligt	moderat	hårdt
°dH	< 3	3 - 7	7 - 14	14 - 21	> 21
°fH	< 5	5 - 13	13 - 25	25 - 38	> 38
°e / Clark	< 4	4 - 9	9 - 18	18 - 26	> 26
ppm (mg/l) dele pr. million	< 53	53 - 125	125 - 249	249 - 374	> 374
mmol/l	< 0,5	0,5 - 1,2	1,2 - 2,5	2,5 - 3,7	> 3,7
mg/l CaCO <sub>3</sub>	< 50	50 - 130	130 - 250	250 - 380	> 380
vandhårdhedstest	□□□□	□□□■	□□■	□■■■	■■■■
afkalke	90 l	75 l	50 l	35 l	25 l
afkalke med vandfilter	270 l	225 l	150 l	105 l	75 l
udskift vandfilter efter	180 l	150 l	100 l	70 l	50 l

► Se afsnit [7.3.10 på side 66](#) for at indstille vandhårdheden.

### 10.2 Volumen pr. drik (S / M / L)

► Nogle profiler er landespecifikke eller private label-profiler og er ikke nævnt i denne håndbog, men offentliggøres separat på det relevante websted.

Drikke (alle volumener i ml)	profil #1			profil #2			profil #3		
	S	M	L	S	M	L	S	M	L
ristretto	15	20	25	20	25	30	30	40	50
ristretto x2	30	40	50	40	50	60	-	-	-
espresso	20	30	40	30	40	50	50	60	70
espresso x2	40	60	80	60	80	100	-	-	-
café crème	40	60	80	100	120	140	140	160	180
café crème x2	80	100	120	180	200	220	-	-	-
americano	80	100	120	100	120	140	140	160	180
cappuccino	80	100	120	100	120	140	140	160	180
capuccino mørk	80	100	120	100	120	140	140	160	180
espresso macchiato	35	55	75	45	65	85	85	105	125
latte macchiato	100	120	140	120	140	160	160	180	200
caffè latte	100	120	140	120	140	160	160	180	200
varmt vand	80	100	120	100	120	140	140	160	180
varmt mælkeskum	80	100	120	100	120	140	140	160	180
opret din egen   1;   2;   3									

## 10.3 Montering af et vandfilter

- ▶ Følg de originale instruktioner for det købte filter for at få flere oplysninger om brug og vedligeholdelse.

### Bemærk venligst

- ▶ Hvis du bruger Sprso normalt, kan vandfilteret anvendes i et bestemt tidsrum. Dette tidsrum er nævnt i vejledningen til vandfilteret. Hvis du ikke bruger Sprso, mens vandfilteret er installeret, reduceres vandfilterets levetid.

### 10.3.1 Intern vandfilter

Et **BRITA AquaAroma Crema**-vandfilter kan placeres i vandbeholdere fra produktionsdatoen 21.03.2021 (se datostemplet i bunden af vandbeholderen).

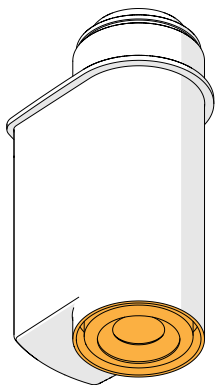

10.3.1

- pak filteret ud
- læs den installationsvejledning, der fulgte med filteret
- for at aktivere filteret skal du lade løbe vand fra hanen gennem filteret i mere end et minut, indtil der kommer vand ud af åbningen

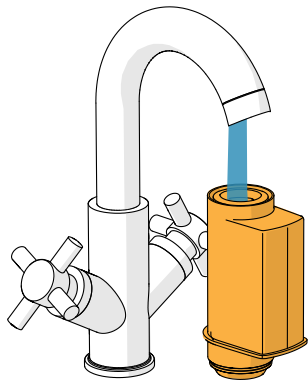

10.3.1a

- fyld en ren skål med friskt koldt vand
- indsæt filteret i skålen, og sænk det helt ned i cirka ti sekunder, *hvorved du holder det skråt og trykker lidt*, så luftboblerne kan slippe ud

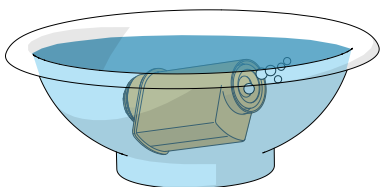

10.3.1b

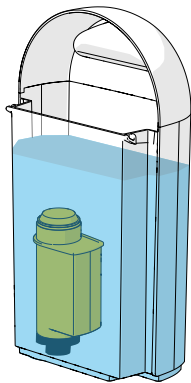

10.3.1c

- tag vandbeholderen ud af Sprso
  - sæt filteret på plads og tryk det så langt ind som muligt
  - fyld frisk koldt kulsyrefrit vand på vandbeholderen
  - sæt vandbeholderen tilbage i Sprso
- *Efter installation af vandfilteret, skal du i programmeringen angive, at der anvendes et vandfilter, se afsnit ["7.1.6 Vandfilter"](#) på side 35.*

### 10.3.2 Ekstern vandfilter

Hvis der vælges et eksternt vandfilter, anbefales det, at dette installeres/udskiftes af en installatør. Den tilsvarende dokumentation for det eksterne vandfilter er førende.

- *Ved installation af et eksternt vandfilter deaktiveres afkalkningsindikatoren automatisk, og det anbefales derfor at afkalke Sprso **umiddelbart efter udskiftning** af det eksterne filter.*

## 10.4 Justering af kaffekværnet

Justeringen af kaffekværnen er indstillet som standard. Hvis kaffen ikke er stærk eller cremet nok, kan formalingsgraden indstilles manuelt. Indstillingen for formalingsgraden har 7 positioner.

- Nogle (forhandlerspecifikke) maskiner har en fast indstilling for formalingsgraden, og i dette tilfælde kan den øverste del af bønnebeholderen **ikke** drejes, så undlad at forcere den. Dette kan desværre ikke ses fra ydersiden.

Indikation af indstillingen af formalingsgraden.

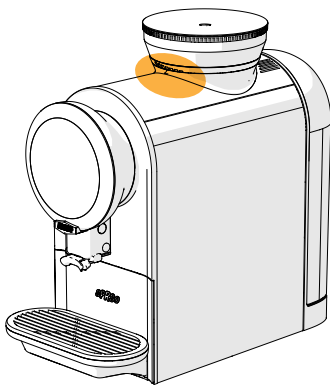

10.4a

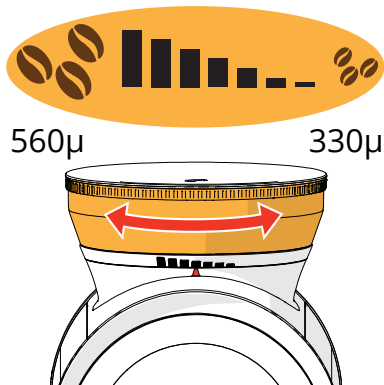

10.4b

- Drej den øverste del af bønnemagasinet for at justere formalingsgraden; kun ét klik ad gangen, og kun hvis kværnen formaler.

Hvis kaffedrikken løber igennem for langsomt eller slet ikke, skal du dreje et klik med uret (grovere formaling). For mere cremet kaffe (finere formaling), skal du dreje et klik mod uret

- Sprø skal tilberede et par kopper kaffe, før du bemærker forskellen.



## 10.5 Installation af en mælkeenhed

Sprso er ikke som standard udstyret med en mælkeenhed.

Hvis en mælkekarton eller mælkekøler er tilsluttet, kan følgende mælkebaserede drikke vælges:

- espresso macchiato
- latte macchiato
- cappuccino
- caffè latte
- cappuccino mørk
- varmt mælkeskum

► *Bravilor Bonamat anbefaler at anvende en mælkekøler frem for en ikke-kølet mælkekarton. Kold mælk (5 °C) forbedrer smagen af mælkebaserede drikke.*

10.5a

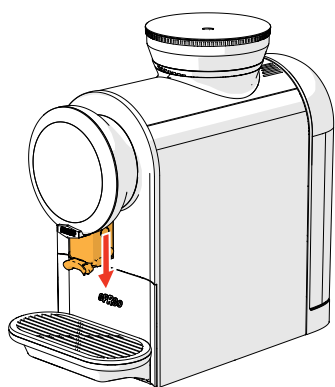

- træk udløbet ned

10.5b

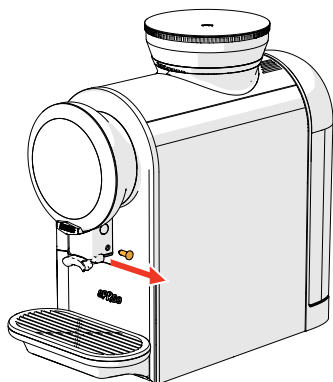

- fjern stiften

10.5c

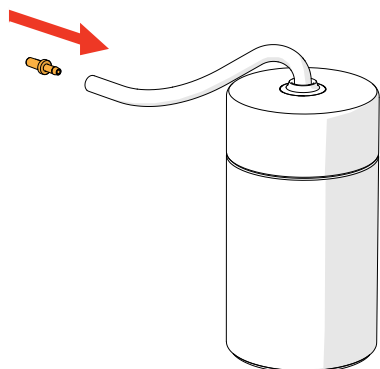

- indsæt stikket til mælketilslutning

10.5d

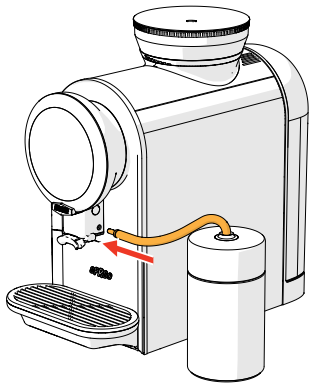

- tilslut mælkeslangen
  - ▶ Sørg for, at mælketilslutningen er højere end mælkeniveauet i mælkeenheden for at undgå en hæverteffekt, se [10.5e](#).
  - ▶ Sørg for, at mælkeslangen når bunden af mælkekartonen/-køleren.
  - ▶ Den samlede afstand fra stikket til slangeenden påvirker mælkeskummet.

10.5e

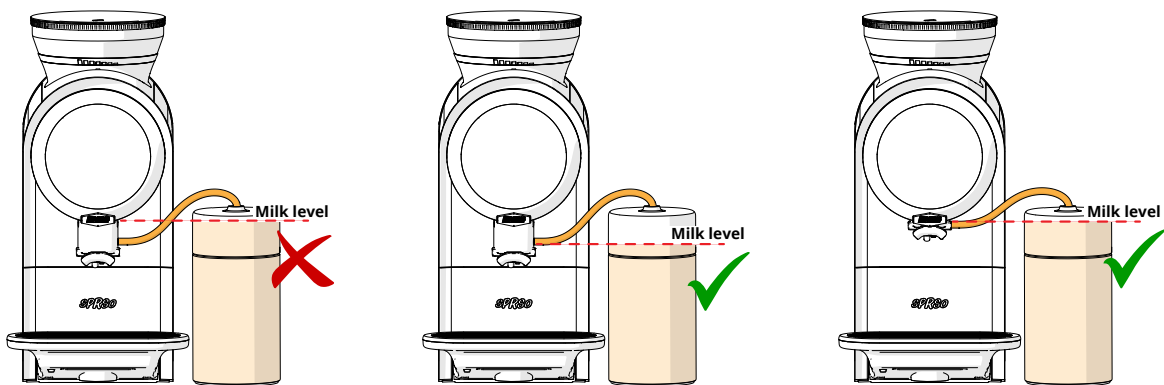

- gå til "[7.3.1 Mælkeenhed](#)" på side 55 for at angive, at mælkeenheden er tilsluttet Sprso
  - ▶ Lad ikke mælkekartonen/-køleren stå uden for køleskabet i længere tid ad gangen. Jo varmere mælken (5 °C er perfekt), jo dårligere er kvaliteten af det skum, der dannes.

10.5f



- ▶ Følg de originale instruktioner på den købte mælkeenhed for at få flere oplysninger om brug og vedligeholdelse.

## 10.6 Installation af en fast vandtilslutning

Sprso er ikke som standard udstyret med en fast vandtilslutning.

Hvis der er tilsluttet en fast vandtilslutning, er der to ting, der skal tages i betragtning:

### Afkalkningsprocedure

- der er tilføjet ekstra trin, se klistermærket på den faste vandtilslutning (vandbeholder)

### Vandfilter

- monter et eksternt vandfilter mellem hanen og Sprso; der kan ikke længere placeres et filter i vandbeholderen

10.6a

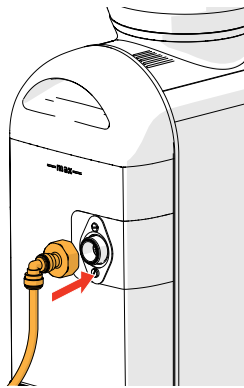

- udskift vandbeholderen
- fastgør vandtilslutningsslangen til vandbeholderen
  - ▶ *Brug altid det nye slangesæt, som er godkendt til brug med levnedsmidler, og som er leveret sammen med vandbeholderen.*

10.6b

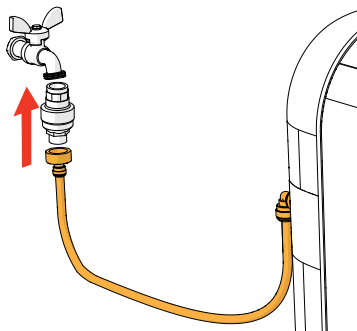

- ▶ *Det anbefales at bruge et vandstop. Læs den originale installationsvejledning, der følger med vandstoppet.*
- tilslut slangen til vandstoppet eller direkte til vandhanen

10.6c

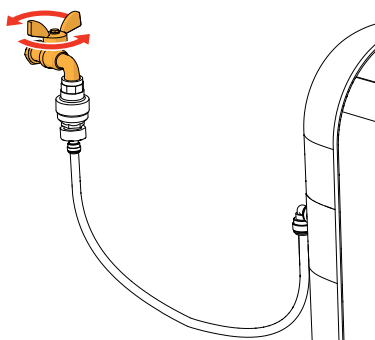

- luk op for hanen

## 10.7 Meldingen affaldsspand fuld

Når tælleren for affaldsspanden har nået sin grænse, genererer Sprso en melding om at den skal tømmes.

Ved udskiftning af drypbakken (med affaldsbakken) skal skærbillede 10.6b besvares for at opdatere tælleren.

- ▶ *Meddelelsen skraldespand fuld kommer som standard efter 20 doser, men for en mængde på mere end 10 g er det efter 10 gange.*
- ▶ *Hvis tælleren nulstilles, og affaldsbeholderen ikke er blevet tømt, flyder affaldsbeholderen med alle følger heraf.*



10.7a

Meldingen affaldsspand fuld:

- fjern drypbakken og affaldsspanden, og tøm dem
  - ▶ *Placér din finger under overløbet for at undgå spild.*
- rengør alle dele og sæt dem tilbage på plads
- det næste skærbillede vises

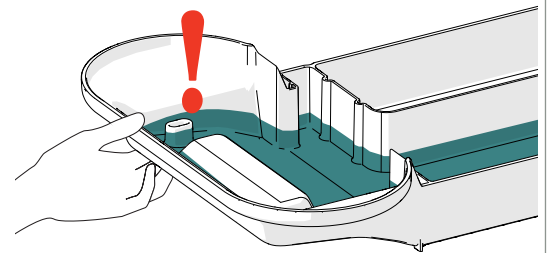

10.7b

Skærbilledet bekræftelse:

- tryk på < eller > for at vælge nej/ja
- tryk på **start** for at bekræfte
  - ▶ *JA er valgt: det næste skærbillede er [10.7c](#)*
  - ▶ *NEJ er valgt: det næste skærbillede er [10.7a](#)*



10.7c

## 10.8 Særlige funktioner

Der kan aktiveres særlige funktioner ved hjælp af en "hemmelig tastkombination".

10.8a



Standby-tilstand:

- hold "startknappen" nede i 5 sekunder
- de nødvendige skylninger udføres
- "farvel"-skærbilledet slukkes og kun startknappen blinker

- ▶ *Standby-tilstanden er en funktion, der kan aktiveres for energibesparelse.*
- ▶ *Tryk på startknappen for at afslutte standby-tilstanden*

10.8b



Børnelås til/fra:

- hold de to "navigeringsknapper" nede i 5 sekunder
- ▶ *Denne funktion bruges til at låse alle betjeningslementer (og låse dem op igen) for at undgå utilsigtet dosering (se "[7.3.5 Børnelås](#)" på side 59).*

